

# *Tosai*

**SRE 300  
SRE 4600**

Ce produit ne peut pas être utilisé comme chauffage principal.  
Este producto no se puede utilizar como calefacción principal.  
Dit product mag niet gebruikt worden als hoofdverwarming.  
Dieses Produkt kann nicht als Hauptheizung verwendet werden.  
This product can not be used as main heating  
Questo prodotto non può essere usato come riscaldamento principale  
Este produto não pode ser usado como aquecimento principal

## INSTRUCTIONS

FRANCAIS	.....	2
ENGLISH	.....	31
NEDERLANDS	.....	60
ESPAÑOL	.....	86
ITALIANO	.....	112

# RECAPITULATIF DES AVERTISSEMENTS

## IMPORTANT-DANGER-AVERTISSEMENT

- Chauffage d'appoint à fonctionnement intermittent.
- Assurez-vous que votre appareil est éteint avant d'aller dormir ou de quitter la maison. (p. 6)
- Utilisez toujours du combustible liquide pour appareil mobile de chauffage (p. 7)
- Éteignez votre appareil lors du remplissage de combustible (p. 7)
- Vérifiez qu'il n'y ait aucune fuite de combustible. (p. 7)
- Ne touchez jamais la sortie d'air chaud pendant le fonctionnement ou directement après arrêt. (p. 7).
- Emplacement et stockage de l'appareil (p. 8)
- Nous vous conseillons très fortement l'utilisation de la TOSAINE ou, pour encore moins d'odeurs, de la TOSAINE PLUS, seuls combustibles dont nous garantissons la parfaite adéquation avec votre appareil. (p. 13)
- Vérification de la flamme à l'allumage (p. 16)
- Sécurité enfant (p. 21)
- Votre appareil est équipé de multiples sécurités dont une sécurité atmosphérique AIR SENSOR basée sur la mesure directe du taux de CO2 dans la pièce. Veillez à une bonne aération de celle-ci. (p. 22)
- Toute intervention ou modification du système de sécurité est interdite. Outre l'annulation de votre garantie celle-ci risquerait d'entraîner une déficience du système aux dépens de votre sécurité. (p. 22)
- Cet appareil de chauffage ne peut jamais être utilisé dans des locaux et pièces étanches tels que : caravanes, bateaux, cabines de véhicules etc. (p. 22)
- Utilisez votre appareil dans une pièce suffisamment ventilée et exempte de vapeurs inflammables. (p. 22)
- Chaque pièce où l'appareil est utilisé, doit être munie d'une entrée d'air suffisante et d'une sortie d'air efficace (section minimale de 50 cm<sup>2</sup> pour chaque orifice). (p. 22)
- N'utilisez pas votre foyer dans une pièce sous dimensionnée . (p. 22)
- Si le câble d'alimentation de cet appareil est endommagé, il ne doit être remplacé que par un atelier reconnu par le fabricant (ou le distributeur car des outils spéciaux sont nécessaires). (p. 22)
- Maintenez toujours une distance de sécurité d'un mètre minimum entre le poêle et tout objet étranger. (p. 22)
- N'utilisez pas votre appareil dans des pièces situées en dessous du niveau du sol. (p. 22)
- Dès qu'un des systèmes de sécurité s'enclenche, aérez toujours la pièce, vérifiez les causes de l'extinction et éliminez-les avant de rallumer l'appareil. (p. 22)
- Ne démontez jamais des parties électriques et ne les remplacez jamais avec des pièces non standards. (p. 22)
- Ne démontez jamais ni la valve de contrôle de combustion, ni le système de combustion. (p. 22)
- Utilisez uniquement les pièces consommables d'origine disponibles chez votre distributeur local (p. 22)
- Vérification journalières et entretien de l'appareil (p. 23, 24 et 25)

# RECAPITULATIF DE FONCTIONNEMENT

## **ALLUMAGE - EXTINCTION**

Pour Allumer votre appareil, il suffit d'appuyer sur la touche ON, le témoin ON devient rouge. Pendant le préchauffage (environ 2 minutes), un décompte se fera de 5 à 1 puis l'appareil s'allume. Le témoin d'absorption d'odeur est allumé quand l'appareil est en cycle d'allumage puis il s'éteint quand l'appareil est allumé.

L'appareil ne s'allumera pas si vous appuyez sur le bouton ON durant 5 secondes ou plus, le témoin rouge va clignoter indiquant E0. Dans ce cas, appuyez d'abord sur le bouton OFF et ensuite sur le bouton ON.

Pour éteindre votre appareil, il suffit d'appuyer sur la touche OFF, le témoin rouge s'éteint, les ventilateurs continueront à fonctionner pendant un petit moment (environ 3 minutes) pour refroidir votre appareil, le témoin d'absorption d'odeur restera allumé pendant ce cycle.

## **AJUSTAGE DE LA TEMPERATURE**

Par défaut, votre appareil est réglé sur une température de consigne de 20°C, pour augmenter cette température, il vous suffit d'appuyer sur le bouton "+", et de la même manière pour diminuer cette température, il vous suffit d'appuyer sur la touche "-". Vous pouvez régler la température de consigne de votre appareil entre 2°C et 30°C.

## **PROGRAMMATION - MODE AUTO**

Pour utiliser la régulation de votre appareil, il vous suffit, d'appuyer sur la touche AUTO, le témoin AUTO s'allume. Il reste à sélectionner la température de consigne avec les touches "+" et "-". L'appareil ne se coupera pas mais ajustera sa puissance en fonction de la température de la pièce.

## **PROGRAMMATION THERMOSTAT - MODE ECO / SAVE**

Pour utiliser le thermostat de votre appareil, il vous suffit, d'appuyer sur la touche SAVE, le témoin SAVE s'allume. Il reste à sélectionner la température de coupure du thermostat avec les touches "+" et "-". L'appareil se coupera environ 2°C après la température choisie et il se rallumera arrivé à la température choisie.

## **PROGRAMMATION - MODE MIN**

Pour verrouiller la puissance de votre appareil à une puissance de 800 Watt (pour le SRE3002/FR3002) ou 1100 Watt (pour le SRE4602/FR4602), il vous suffit, d'appuyer sur la touche MIN, le témoin MIN s'allume. L'appareil fonctionnera à sa puissance minimal quelle que soit la température de consigne ou de la pièce.

## **PROGRAMMATION DE L'HEURE**

Pour régler l'heure, vous devez appuyer sur le bouton MODE, le témoin de sélection de l'heure s'allume, l'affichage digital affiche "0 : 00", par défaut. Appuyez sur les touches "+" et "-" pour régler l'heure. Pour valider l'heure, attendez quelques secondes, l'heure est enregistrée.

## **PROGRAMMATION DIFFEREE - MODE TIMER**

Vous devez au préalable, régler l'heure, ensuite appuyez sur la touche ON (ce n'est pas nécessaire si l'appareil est en fonctionnement). Appuyez sur la touche TIMER, l'appareil s'éteint ou est éteint. L'affichage digital affiche par défaut "6 : 00", vous pouvez régler l'heure de départ avec les touches "+" et "-" comme pour le réglage de l'heure. Une fois l'heure de départ sélectionnée, attendez quelques secondes pour qu'elle soit validée. Le mode TIMER est validé uniquement si le bouton TIMER est vert.

## **VERROUILLAGE - SECURITE ENFANT - CHILD LOCK**

Pour verrouiller l'utilisation de votre appareil, vous devez appuyer sur la touche CHILD LOCK pendant plus de 3 secondes, un BIP retenti. Pour déverrouiller, vous refaite la même chose, le témoin sécurité enfant s'éteint.

**CES APPAREILS REpondent AUX EXIGENCES DE PROTECTION DE LA DIRECTIVE EUROPÉENNE 89/336/CEE RELATIVE A LA COMPATIBILITÉ ELECTROMAGNETIQUE, POUR ENVIRONNEMENT RÉSIDENTIEL, COMMERCIAL ET DE L'INDUSTRIE LEGERE.**

# MODE D'EMPLOI

Avant d'utiliser votre appareil, merci de lire attentivement ce manuel d'instruction afin d'utiliser votre appareil en évitant tout problème.

Après lecture, conserver ce manuel pour de futures consultations.

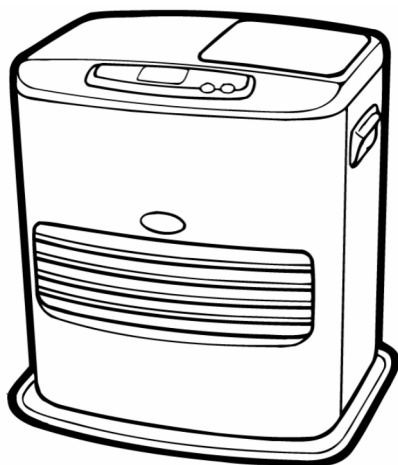

## INDEX

<b>Fiche NF</b> .....	5
<b>Avant emploi</b>	
Précautions spéciales.....	6
Nomenclature .....	9
Préparation .....	13
Déballage .....	13
Préparation en vue de l'allumage et vérifications .....	13
Combustible à utiliser .....	13
Remplissage du réservoir.....	15
Ajustement en fonction de l'altitude.....	15
<b>Pendant l'emploi</b>	
Allumage.....	16
Extinction .....	17
Réglage de la température .....	18
Réglage de l'heure.....	19
Timer .....	20
Sécurité enfant .....	21
<b>Entretien et autres points</b>	
Quelques avertissements .....	22
Entretien .....	23
Entretien courant .....	25
Guide des problèmes .....	26
Remplacement de pièces et stockage.....	29
Spécifications .....	30

Ce produit ne peut pas être utilisé comme chauffage principal.  
Une version de ce manuel est en version informatique sur [www.essege.com](http://www.essege.com)

## FICHE INFORMATIVE

Nous garantissons  
La qualité de cet article

# CHAUFFAGES MOBILES A COMBUSTIBLE LIQUIDE

### PRINCIPALES CARACTERISTIQUES CERTIFIEES :

- Sécurité du dispositif d'allumage
- Débit calorifique
- Efficacité des dispositifs de sécurité
- Stabilité
- Contrôle de la teneur en No<sub>x</sub> dans les produits de combustion
- Contrôle de la qualité de la combustion (absence de CO)
- Endurance
- Intermittence

### CONSEILS D'UTILISATION ET D'ENTRETIEN

Se reporter à la notice jointe à l'appareil et à la plaque de sécurité sur l'appareil

---

Référence et numéro de lot ou de série de l'article : se reporter au produit

En cas d'insatisfaction, consultez d'abord: votre revendeur local et  
si le problème subsiste, consultez :

**LIGNE PLUS SA**  
**Synergie Park**  
**4, rue Nicolas Appert**  
**59260 Lezennes**  
**Fax. 03.28.800.414**  
**Email: info@ligne-plus.com**

# PRÉCAUTIONS SPÉCIALES

 **DANGER**

Utilisation incorrecte pouvant causer des conséquences graves

 **ATTENTION**

Utilisation incorrecte qui pourraient causer de graves conséquences

 **AVERTISSEMENT**

Utilisation incorrecte pouvant causer des blessures corporelles ou des dégâts autour de l'appareil



## DANGER!



### NE JAMAIS UTILISER DE L'ESSENCE

Ne jamais utiliser un combustible hautement volatile comme de l'essence, etc. (cela pourrait causer un incendie).

Utilisez toujours du combustible liquide pour appareil mobile de chauffage.

13



## ATTENTION !



Ventiler votre pièce fréquemment

Ne jamais utiliser votre appareil de chauffage en continu sans ventilation. Ventilez votre pièce une à deux fois (une à deux minutes) par heure.

Un manque d'oxygène cause une combustion incomplète qui pourrait engendrer une intoxication au monoxyde de carbone.

Ne jamais utiliser l'appareil dans un local sans fenêtre ou mal aéré.

**VENTILEZ GENEUSEMENT VOTRE PIECE UNE A DEUX FOIS PAR HEURE AU REGIME MINIMUM.**

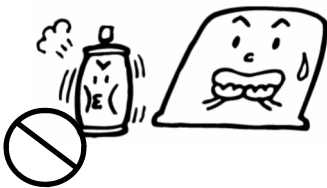

Ne laisser jamais des spray (insecticides, etc...) exposés à la chaleur de l'appareil. Cela pourrait accroître la pression interne du spray et causer une explosion.



Ne couvrez jamais l'arrivée d'air par des vêtements, du papier, etc. Ceci causerait une combustion anormale ou un incendie.  
**NE RIEN METTRE SUR L'APPAREIL.**



Assurez-vous que votre appareil est éteint avant d'aller dormir ou de quitter la maison.



# AVERTISSEMENTS

N'utilisez jamais votre appareil à côté de rideaux ou de quelque chose d'inflammable.



Placez votre appareil à 100 cm ou plus de tout objet

Vérifiez qu'il n'y ait aucune fuite de combustible. Verrouillez le bouchon du réservoir fermement et retournez-le afin de vérifier qu'il n'y ait aucune fuite de combustible.

Une fuite de combustible peut rapidement prendre feu.



Fuite de combustible

Ne touchez jamais la sortie d'air chaude pendant le fonctionnement ou directement après arrêt.

Tenir à distance des enfants



Partie très chaude

N'utilisez pas votre appareil s'il fonctionne anormalement. Si vous remarquez un fonctionnement anormal de votre appareil comme une odeur inhabituelle, l'apparition de flammes, de la suie ou une fuite de combustible, arrêtez d'utiliser votre appareil, débranchez la prise de courant et contactez votre revendeur ou point SAV agréé proche de chez vous.

Ne vous exposez jamais directement à la sortie d'air chaud pour une longue période. Ceci pourrait causer une brûlure superficielle et/ou une déshydratation.

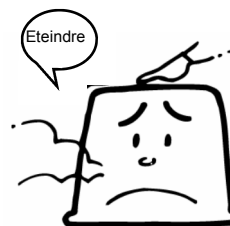

16

Eteignez votre appareil lors du remplissage de combustible pour appareil mobile de chauffage. Ne remplissez pas votre réservoir de combustible dans la pièce d'utilisation.

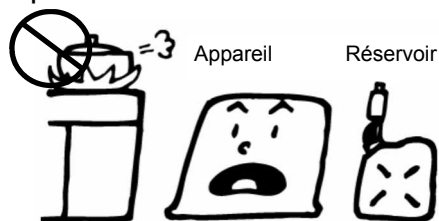

Ne tentez jamais de réparer, démonter ou entretenir votre appareil vous-même. N'utilisez jamais votre appareil quand il est en panne ou abîmé. Une mauvaise réparation ou un mauvais entretien est dangereux.

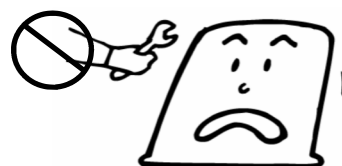

Nettoyez l'arrivée d'air chaud et le filtre d'arrivée d'air au moins une fois par semaine. La poussière pourrait causer une mauvaise combustion et un encrassement de votre appareil.

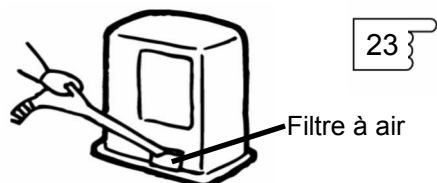

23

Videz votre réservoir de combustible si vous n'utilisez pas votre appareil pendant une longue période. Stockez-le en position debout, jamais de biais ou sur son côté. Si vous ne respectez pas cette consigne, cela pourrait provoquer une fuite de combustible et un incendie.



29

# PRECAUTIONS SPECIALES POUR VOTRE SECURITE



## AVERTISSEMENTS

### Faites attention à la fiche de courant.

- Ne déposez jamais votre appareil ou un objet sur le cordon d'alimentation électrique.
- Écartez le cordon de la source de chaleur.

### Enfoncez correctement la fiche dans la prise jusqu'à la limite possible.

- N'utilisez jamais une fiche abîmée ou une prise mal fixée au mur. Ceci pourrait causer un incendie.

### Prenez soin de la fiche de courant.

- Débranchez la fiche de courant puis enlevez la poussière. De la poussière accumulée pourrait causer une mauvaise étanchéité par de l'humidité. Ceci pourrait provoquer un incendie.

### Avant d'allumer votre appareil, vérifiez qu'il n'y ait rien d'inflammable autour.

### Débranchez votre appareil lorsque vous ne l'utilisez pas.

- Vérifiez également à éteindre votre appareil lorsque vous le nettoyez ou lorsque vous le remplissez de combustible..

### NE JAMAIS UTILISER VOTRE APPAREIL DANS DES ENDROITS COMME :

- Une surface pas à niveau ou non stable.
- Un espace réduit comme une cheminée ou un placard.
- Près d'objets instables comme une étagère.
- Où des gaz inflammables sont produits ou accumulés.
- Où personne n'est présent ou un lieu d'élevage d'animaux.
- Exposés au vent ou au courant d'air, comme un corridor, un couloir.
- Où il y a beaucoup de poussière ou hautement humide.
- Dans une cabine de véhicule ou un bateau.
- Directement exposés au soleil ou où la température augmente rapidement.
- Où des spray ou des produits chimiques sont utilisé (chez un coiffeur, un lavoir, une usine de peinture...)
- En altitude, à plus de 400 mètres au dessus du niveau de la mer.

Voir ajustage

Un ajustage est nécessaire avant d'utiliser votre appareil en altitude.

15

### Précautions à prendre

- Veillez à ne disposer aucun objet ni aucun matériaux inflammables à proximité de l'appareil et respectez à cet effet les distances indiquées sur l'illustration suivante. Aucune tenture ne sera placée à proximité de l'appareil. De même, il convient de respecter une certaine distance entre l'appareil et le mur. Dans le cas contraire, l'appareil risque de surchauffer.
- Des objets obstruant la sortie d'air chaud, peuvent provoquer une surchauffe de l'appareil. Cette surchauffe peut engendrer une distorsion des composants plastics, ou une panne complète.

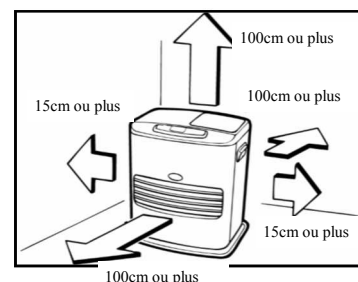

## AVERTISSEMENTS!

23

### Utilisez votre appareil sur un sol résistant à la chaleur.

La chaleur peut provoquer une décoloration des tissus ou tapis ou des fissures dans les autres surfaces.

### Précautions à prendre lorsque vous déplacez votre appareil.

Ne traînez pas votre appareil. Si vous le déplacez, veillez à ce qu'il soit bien éteint, que le réservoir mobile et fixe soient bien vides. Portez-le bien droit.

# NOMENCLATURE

## Façade

Porte du compartiment de réservoir

Panneau de contrôle

Brûleur

Fenêtre de contrôle

Grille de propulsion d'air chaud

Socle

## Partie arrière:

Orifice de drainage

25

Sonde Air-Sensor

Cordon d'alimentation

Arrivée d'air chaud

Filtre à air

Fiche électrique

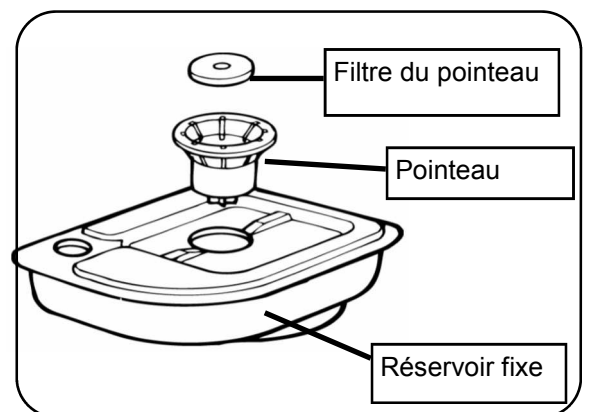
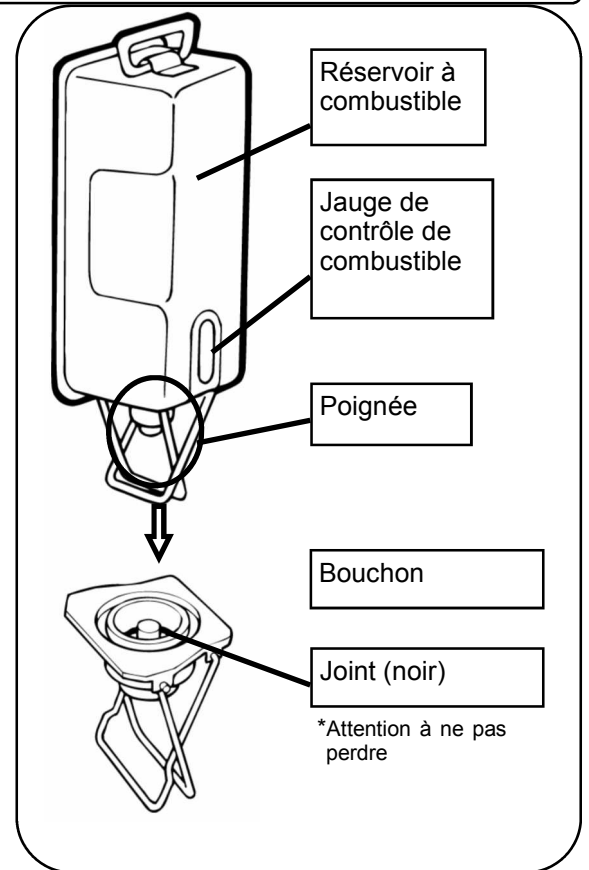

**Puissance: AC230V / Utilisez seulement :50Hz**

# NOMENCLATURE

## Panneaux de contrôle pour SRE300

### TÉMOIN ABSORPTION D'ODEUR

Le témoin est allumé :  
la fonction absorption  
d'odeur est activée à  
l'allumage ou à l'extinction.

16 } 17 }

### BOUTON/TÉMOIN TIMER

Pour la programmation de l'heure du Timer, le témoin TIMER est allumé vert: la fonction Timer est en statut d'attente.

20 }

### BOUTON SÉCURITÉ ENFANT

Enclenche et enlève la fonction sécurité enfant

21 }

### BOUTON INDICATEUR DE SÉLECTION

La température, l'heure, l'heure de départ du Timer peuvent être sélectionnés pour indication.

### BOUTON OFF

Pour éteindre l'appareil

17 }

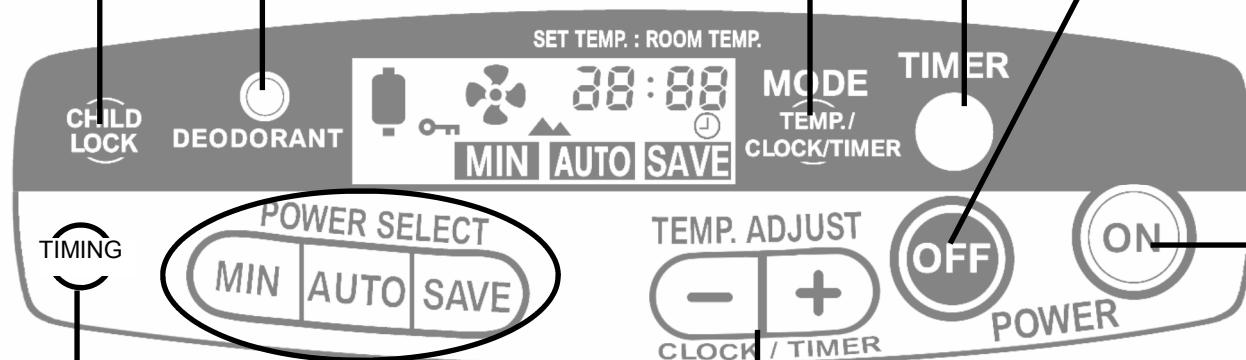

### BOUTON TIMING

A utiliser pour programmer le temps de combustion désiré après que l'appareil ait été mis automatiquement en fonctionnement avec le mode timer.

20 }

A chaque pression sur la touche timing, les indications changent comme suit:

- [--h] Combustion se maintiendra
- [10h] 10 heures de combustion
- [ 9h] 9 heures de combustion
- ⋮
- [ 1h] 1 heure de combustion

### BOUTON RÉGLAGE DE LA TEMPÉRATURE

A utiliser pour programmer la température désirée.  
+ pour une température supérieure  
- pour une température inférieure

18 }

### BOUTON RÉGLAGE DE L'HEURE

A utiliser pour programmer l'heure et/ou le timer  
+ pour avancer l'heure  
pour reculer l'heure

19 }

20 }

### BOUTONS DE SÉLECTION DE PUISSANCE.

Utilisez MIN/AUTO/SAVE suivant votre choix.

18 }

### BOUTON ON (TÉMOIN ON)

A utiliser pour allumer l'appareil.

Le témoin est allumé (rouge) : l'appareil est en fonction ou en préchauffage.

Le témoin clignote (rouge) + émet un son : La flamme s'éteint et l'afficheur indique un code erreur ou une alarme

1 } 27 }

# NOMENCLATURE

## Panneaux de contrôle pour SRE4600

### TÉMOIN ABSORPTION D'ODEUR

Le témoin est allumé : la fonction absorption d'odeur est activée à l'allumage ou à l'extinction.

16 } 17 }

### BOUTON/TÉMOIN TIMER

Pour la programmation de l'heure du Timer, le témoin TIMER est allumé vert: la fonction Timer est en statut d'attente.

20 }

### BOUTON SÉCURITÉ ENFANT

Enclenche et enlève la fonction sécurité enfant

21 }

### BOUTONS DE SÉLECTION DE PUISSANCE.

Utilisez MIN/AUTO/SAVE suivant votre choix.

18 }

### BOUTON OFF

Pour éteindre l'appareil

17 }

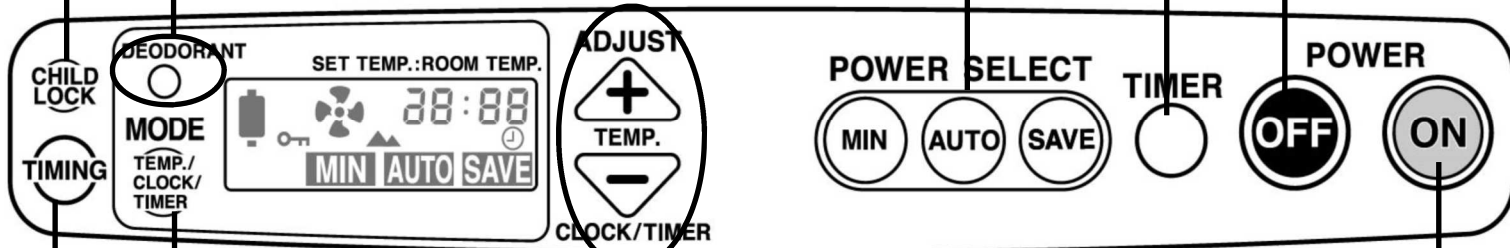

### BOUTON TIMING

A utiliser pour programmer le temps de combustion désiré après que l'appareil ait été mis automatiquement en fonctionnement avec le mode timer.

20 }

A chaque pression sur la touche timing, les indications changent comme suit:

- [--h] Combustion se maintiendra
- [10h] 10 heures de combustion
- [ 9h] 9 heures de combustion
- [  ]
- [ 1h] 1 heures de combustion

### BOUTON RÉGLAGE DE LA TEMPÉRATURE

A utiliser pour programmer la température désirée.  
+ pour une température supérieure  
- pour une température inférieure

18 }

### BOUTON RÉGLAGE DE L'HEURE

A utiliser pour programmer et/ou le timer  
+ pour avancer l'heure

19 }

20 }

### BOUTON INDICATEUR DE SÉLECTION

La température, l'heure, l'heure programmée du Timer peuvent être sélectionnés pour indication.

### BOUTON ON (TÉMOIN ON)

A utiliser pour allumer l'appareil.  
Le témoin est allumé (rouge) : l'appareil est en fonction ou en préchauffage.

Le témoin clignote (rouge) + émet un son :  
La flamme s'éteint et l'afficheur indique un code erreur ou une alarme

16 } 27 }

## Indicateurs digitaux

Signalent le préchauffage, les pannes, l'altitude, la température, l'heure et l'heure programmée pour le Timer.

- **Préchauffage**

16 } 

- **Pannes**

27 } 

- **Le témoin altitude est allumé.**

L'ajustage en fonction de l'altitude a été effectué.

15 } 

**Les indications vont changer en appuyant sur le sélecteur d'indications.**

- **Le témoin température est allumé.**

Cela indique la température de consigne et la température ambiante en mode de fonctionnement automatique. (L'exemple montre la température de consigne à 22 et la température ambiante à 16)

18 } 

- **Le témoin TIMER est éteint**

Indique l'heure.

19 } 

- **Le témoin TIMER est allumé.**

Indique l'heure du départ différé

20 } 

### Indication du niveau de combustible

#### Clignote + émet un bruit

- L'appareil émet un bruit et le témoin combustible est allumé 30 minutes et 5 minutes avant extinction de l'appareil.

#### Clignote + mélodie

- L'appareil s'est éteint car il n'y a plus assez de combustible.

### Indication pour la ventilation

#### Clignote + émet un bruit

- La pièce a besoin d'être ventilée. L'appareil émet un bruit toutes les 5 minutes jusqu'au moment où la pièce est ventilée.

#### Clignote + émet un bruit

- L'appareil s'est éteint car la pièce n'est pas assez ventilée.



### LE TÉMOIN SÉCURITÉ ENFANT

Le témoin est allumé : le mode sécurité enfant est enclenché.

21 } 

### TÉMOIN DE TEMPÉRATURE DÉSIRÉE.

Indique la température sélectionnée.

(La température pré-enregistrée est 20° C)

18 } 

# PREPARATION

## Déballage

- Enlevez la feuille de protection du dessus.
- Ouvrez le couvercle de réservoir et enlevez ce qui sert à caler le réservoir.
- Enlevez les bandes adhésives.
- Gardez la boîte pour tout stockage ou transport.

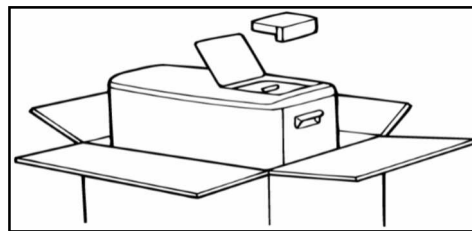

## Préparation à l'allumage et vérifications

### **Niveau:**

- Placez l'appareil sur un niveau stable.
- Si l'appareil n'est pas de niveau le système anti-basculement pourrait se déclencher de façon imprévue.
- Si l'appareil est bien placé sur un niveau stable et plat, le système anti-basculement fonctionnera au bon moment.

Quand vous branchez la fiche, la température s'affichera

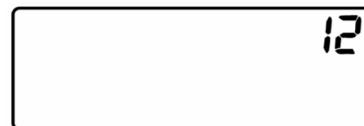

automatiquement à 12° C.

### **Voltage:**

Le voltage doit être AC 230V - 50Hz.

## Combustible liquide pour appareil mobile de chauffage à utiliser

**Nous vous conseillons très fortement l'utilisation de la TOSAINE ou, pour encore moins d'odeurs, de la TOSAINE PLUS, seuls combustibles dont nous garantissons la parfaite adéquation avec votre appareil. Réclamez-la chez votre revendeur.**

Votre appareil électronique est à la pointe de la technologie et nécessite, pour son bon fonctionnement, l'utilisation d'un combustible liquide performant.

Une viscosité ou un point éclair trop importants de votre combustible entraînerait une mise en sécurité de votre appareil avec, comme conséquence, un encrassement de certaines pièces internes. Un entretien (hors garantie) de votre appareil serait alors nécessaire.

Sachez que plus de 95 % des problèmes de fonctionnement découlent de l'utilisation d'un mauvais combustible liquide pour appareil mobile de chauffage. Ce type de panne n'est pas couvert par la garantie.

### **AVERTISSEMENT COMBUSTIBLE**

Le combustible à utiliser doit être uniquement un combustible pour chauffage mobile à combustible liquide conforme aux arrêtés du 25/06/2010 et 18/07/2002 ainsi qu'aux réglementations territoriales en vigueur.

L'usage de tout autre combustible est interdit.

N'utilisez jamais de combustible liquide pour appareil mobile de chauffage contaminé, traité chimiquement, contenant de l'eau ou de l'essence.

Ne transportez jamais votre appareil (dans une voiture, etc.) lorsque le réservoir fixe et/ou amovible contient du combustible liquide pour appareil mobile de chauffage.

Vérifiez l'état du réservoir de combustible à chaque remplissage. S'il présente des fuites, est cabossé ou porte des traces de rouille, veuillez immédiatement remplacer le réservoir que vous pourrez vous procurer auprès de votre revendeur ou service après-vente. Pièces détachées disponibles sur notre site [www.meches-online.fr](http://www.meches-online.fr)

## COMMENT DISTINGUER DU COMBUSTIBLE LIQUIDE POUR APPAREIL MOBILE DE CHAUFFAGE ET DU GASOIL ?

Trempez un doigt dans le liquide et soufflez sur votre doigt.

- Combustible liquide pour appareil de chauffage mobile: reste mouillé
- Gasoil: sèche directement

## STOCKAGE DU COMBUSTIBLE LIQUIDE POUR APPAREIL MOBILE DE CHAUFFAGE.

Entreposez votre combustible liquide pour appareil mobile de chauffage à l'abri du soleil ou d'une source de chaleur. Du combustible liquide pour appareil mobile de chauffage stocké trop longtemps perd de sa pureté et donc de son efficacité, celui-ci encrasserait votre appareil.

## Qu'est-ce que du combustible liquide pour appareil mobile de chauffage de qualité inférieure ou non raffiné ?

- \* Le combustible liquide pour appareil mobile de chauffage en stock depuis la saison de chauffe passée.

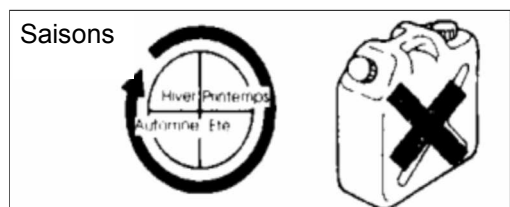

- \* Le combustible liquide pour appareil mobile de chauffage qui a été exposé au soleil durant un certain temps ou à une haute humidité (différence de température importante entre le jour et la nuit).

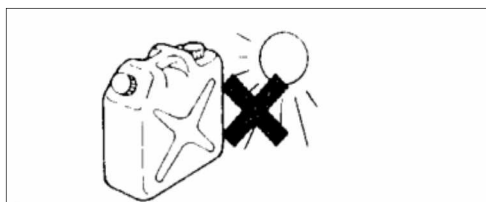

- \* Le combustible liquide pour appareil mobile de chauffage gardé dans un bidon qui n'a pas été fermé durant un certain temps ou si le bidon n'est pas opaque.

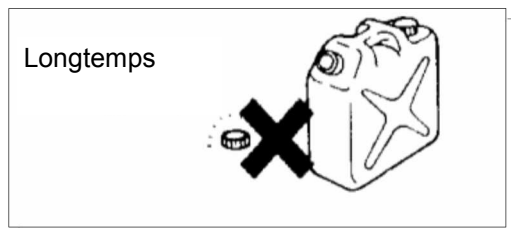

- \* Le combustible liquide pour appareil mobile de chauffage mélangé même avec un tout petit peu d'eau, avec de la poussière ou un autre type de combustible différent du combustible liquide pour appareil mobile de chauffage.

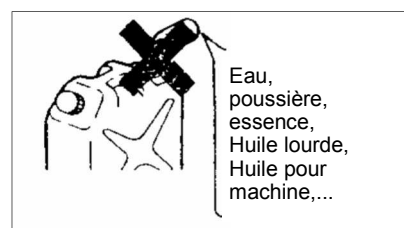

- \* Le combustible liquide pour appareil mobile de chauffage dont la qualité est devenue très mauvaise, à une couleur jaune et une odeur acide.
- \* Utilisez votre combustible liquide pour appareil mobile de chauffage pendant la saison.

## QUE SE PASSE-T-IL QUAND VOUS UTILISEZ DU COMBUSTIBLE LIQUIDE POUR APPAREIL MOBILE DE CHAUFFAGE DE QUALITE INFERIEURE ?

- Cela goudronne le pot évaporateur. L'allumage et l'extinction deviennent difficiles (fumées blanches).
- Cela peut causer une combustion anormale et couper l'appareil en cours de fonctionnement.

## QUE FAIRE SI VOUS UTILISEZ, PAR INADVERTANCE, DU COMBUSTIBLE LIQUIDE POUR APPAREIL MOBILE DE CHAUFFAGE DE QUALITE INFERIEURE ?

- Pompez le combustible du réservoir amovible et du réservoir fixe et nettoyez les 2 à 3 fois avec du bon combustible liquide pur pour appareil mobile de chauffage.

Note: Les réparations faites suite aux problèmes dus à un combustible impur ou mauvais seront toujours à charge du client même si le poêle est sous garantie.

## Remplissage du réservoir

\*Assurez-vous que l'appareil soit bien éteint avant de remplir votre réservoir.

\*Votre appareil se coupera automatiquement lors du retrait du réservoir mobile de son logement, l'affichage digital indiquera E4.

### 1. Soulevez le couvercle du compartiment de réservoir et retirez le réservoir. Réservoir enlevé, votre appareil se coupe automatiquement

- Placez le réservoir sur le sol.
- Remontez les 2 poignées et maintenez-les ensemble comme illustré pour enlever le bouchon du réservoir (pour SRE4600) ou dévissez le bouchon (SRE300).

### 2. Remplissez le réservoir

- Placez le réservoir sur une surface plane et stable et utilisez une pompe.
- Arrêtez de remplir votre réservoir quand la couleur, jusqu'à la moitié de la jauge, passe de gris au noir.

### 3. Refixez le bouchon

- Vérifiez la bonne position des marques  $\triangle$  sur le bouchon et le réservoir, tournez le bouchon dans le sens des aiguilles de la montre et enfoncez le fermement jusqu'à ce qu'il s'enfonce complètement.
- Assurez vous de la bonne position des marques  $\triangle$  et  $\circ$ 
  - \*Un bouchon mal serré ou fixé peut causer une fuite et engendrer un incendie.
- Nettoyez toute goutte de combustible.
- Maintenez le réservoir bouchon vers le bas afin de vérifier que le combustible liquide ne s'écoule pas.
  - \*Quand vous portez le réservoir, utilisez toujours les 2 poignées pour plus de sécurité.
  - \*Faites attention à ne pas endommager le bouchon. Un bouchon abîmé peut provoquer une fuite de combustible.
  - \*Faites attention de ne pas laisser tomber le réservoir.

### 4. Remplacez le réservoir.

- Remplacez soigneusement le réservoir dans le compartiment de votre appareil de chauffage.

## ATTENTION!

Réservoir enlevé, votre appareil peut encore fonctionner longtemps. Le remplissage de votre appareil doit se faire :

- soit l'appareil à l'arrêt;
- soit dans un autre local que celui où est installé le chauffage.

Dans tous les cas, l'utilisateur doit vérifier la bonne fermeture de son réservoir, rechargez en dehors de toute source de chaleur ou de feux.

## Ajustage en fonction de l'altitude (SRE4600)

\* Un ajustement n'est pas possible si l'appareil est situé à plus de 1250 m au dessus du niveau de la mer.

Puisque la basse pression cause une mauvaise combustion, il est nécessaire d'ajuster le système en conséquence.

L'ajustement doit se faire avec la fiche branchée mais avec l'appareil en mode OFF.

Appuyez (touche Timer) et (sécurité enfant) en même temps pendant 3 secondes. Rien ne changera si vous appuyez plus longtemps.

L'indication change à chaque pression comme illustré :

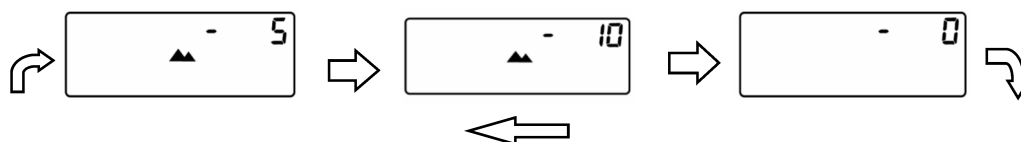

Pour une utilisation à 400 – 750 mètres

Pour une utilisation à 740 – 1250 mètres

Pour une utilisation à 400 mètres et en dessous de 400 mètres.

\*Une fois que le réglage est effectué, l'information restera en mémoire même après que la fiche ait été débranchée..

1 Enfoncez fermement le bouchon.  
2 Tournez les poignées dans le sens des aiguilles de la montre.

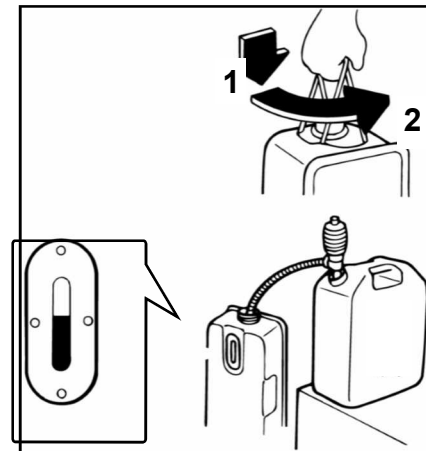

\* Ne pas remplir de combustible plus qu'à la moitié de la jauge, sinon cela pourrait provoquer un débordement quand vous fermez le bouchon.

\* Enlevez toutes gouttes d'eau et toute poussière sur le réservoir.

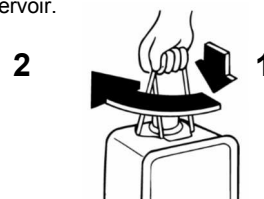

## AVERTISSEMENT!

Assurez-vous d'avoir bien enlevé toutes les gouttes de combustible sur le bouchon et autour du bouchon.

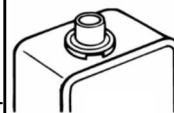

# ALLUMAGE

Pour SRE300

Pour SRE4600

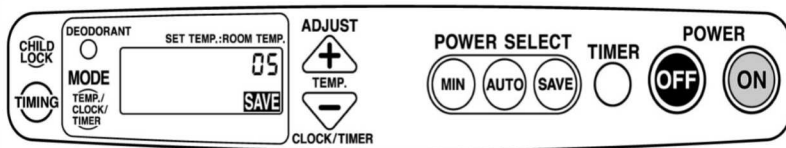
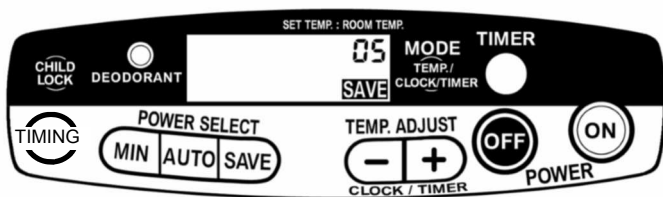

## Allumage

### Appuyez sur la touche ON

Le témoin On va devenir rouge.

Le témoin est rouge sous toute forme de puissance demandée.

Le préchauffage commence avec « 05 » qui s'affiche sur l'écran digital.

Le marquage évolue de 04, 03, 02, 01 et après 2 minutes la combustion commence et de l'air chaud sera généré.

Le témoin absorption d'odeur est allumé lors du démarrage puis se coupe.

### Vérification de la flamme.

#### Des flammes normales :

Des flammes bleues avec des pointes rouges.

A puissance minimum, le brûleur deviendra rouge sans flammes bleues.

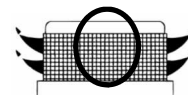

#### Flammes anormales:

##### De couleur rouge

##### Causes

Manque d'air frais

Poussière sur l'arrivée d'air

L'arrivée d'air se fait mal car rideaux ou du mur.

8

23

l'appareil est situé



trop près de

##### Solutions

Ventilez la place

Enlevez la poussière de l'arrivée d'air

Placez l'appareil dans un meilleur endroit.

##### Flammes instables

##### Cause

L'écoulement du combustible se fait mal car il y a de la poussière le long du système d'injection.



##### Solution

Arrêtez le fonctionnement et consultez votre revendeur local.

Contactez votre revendeur local ou votre point sav le plus proche si vous constatez une combustion anormale.

## NOTES!

L'appareil peut ne pas s'allumer lorsque vous l'utilisez pour la première fois.

Le témoin rouge va clignoter, indiquant E1. Appuyez d'abord sur OFF et ensuite sur ON.

L'appareil ne s'allumera pas si vous appuyez sur le bouton ON durant 5 secondes ou plus.

Le témoin rouge va clignoter indiquant E0. Appuyez d'abord sur OFF et ensuite sur ON.

Il est normal que quand l'appareil s'allume, il fasse un léger bruit à l'allumage.

Une légère odeur peut se faire sentir à l'allumage et à l'extinction. C'est normal, ventilez la pièce.

# EXTINCTION

## Extinction

### Appuyez sur le bouton OFF

- Les flammes disparaissent et le témoin ON s'éteint.
- Le témoin absorption d'odeur reste allumé pendant le cycle d'extinction puis s'éteint  
\*La rotation du ventilateur peut faire plus de bruit quand le système d'absorption d'odeur est activé.
- L'extinction sera terminée quand le témoin absorption d'odeur sera éteint et le ventilateur continue à fonctionner pendant 3 minutes pour refroidir l'appareil.

Après allumage, votre appareil fonctionnera pendant +/- 5 min à plein régime.  
La régulation thermostatique commencera après ce délai.

## AVERTISSEMENT

N'éteignez jamais votre appareil en tapant dessus ou en tirant la prise de courant.

## NOTE

Le système d'absorption d'odeur ne s'activera pas si vous ne respectez pas la procédure d'extinction.

# REGLAGE DE LA TEMPERATURE DE LA PIECE

Pour SRE300

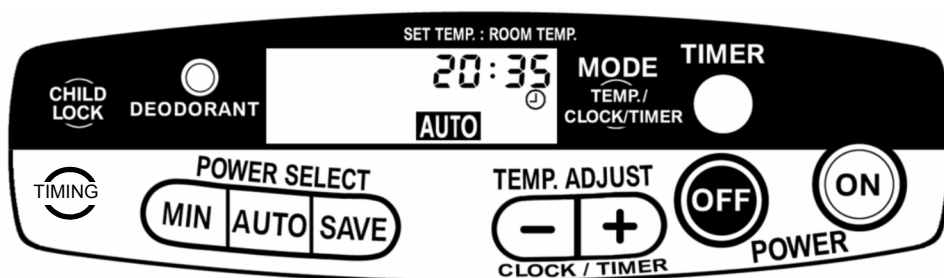

Pour SRE4600

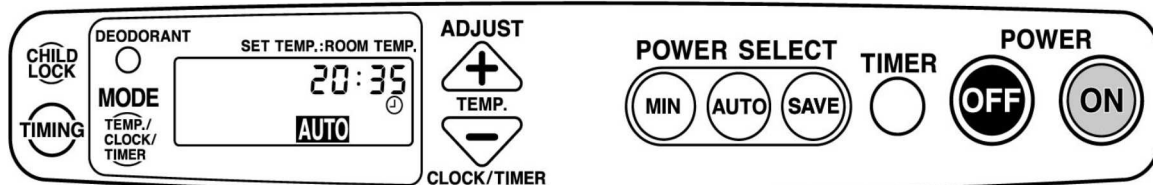

L'appareil est préprogrammé pour élever la température à 20°C. Ceci est modifiable en poussant sur le bouton sélection de la température.

Ce système ajustera automatiquement la température en fonction de la température programmée. Appuyez sur le bouton – ou sur le bouton + pour choisir la température désirée.

## Sélection du mode

Suivant votre choix, vous pouvez opter pour 3 modes : SAVE AUTO OU MINI

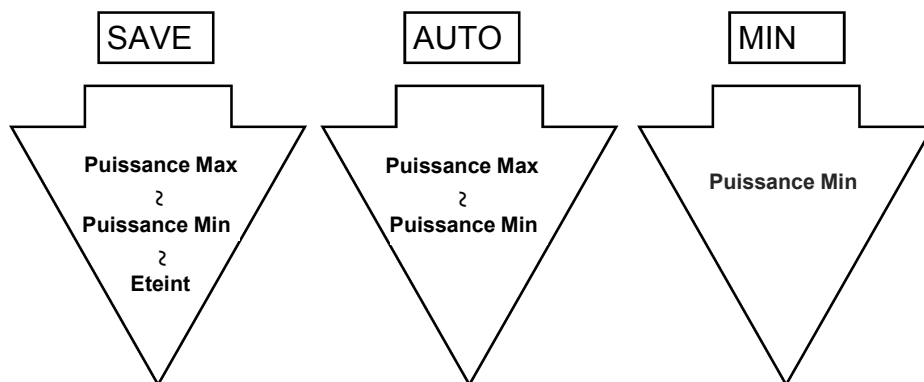

## En mode SAVE

L'appareil se coupera automatiquement quand la température de la pièce aura atteint 2 ° C en plus que la température programmée.

## NOTES:

La température programmée par le mode AUTO ne correspondra pas nécessairement à la température affichée sur le thermomètre de votre pièce.

La température ambiante pourra être plus élevée que celle programmée si la température extérieure est élevée ou si l'appareil fonctionne dans une petite pièce.

# REGLAGE DE L'HEURE

## Réglage de l'heure

L'heure peut être réglée en mode ON ou OFF

### 1. Appuyez sur la touche **MODE** une fois ou deux fois pour faire apparaître l'heure sur le tableau digital.

- L'affichage digital indique « - : - - »

### 2. Appuyez sur la touche **-** ou **+** pour ajuster l'heure

- Appuyez une fois sur le bouton et l'affichage digital indiquera « 0 : 00 » et ensuite l'heure.
- L'heure pourra être modifiée après la deuxième pression

### 3. Réglage jusqu'à obtention de la bonne heure.

- Les minutes peuvent être réglées d'une minute à chaque pression.
- Pressez le bouton en continu durant quelques secondes et les chiffres vont continuer à changer.
- Après avoir atteint 10, les chiffres changeront de 10 en 10 minutes comme illustré.

Heure quand le bouton **+** est enfoncé.



- Pressez une fois le bouton pour le réglage des minutes.

### 4. Le réglage est réussi.

- Attendez quelques secondes sans appuyer et le réglage de l'heure sera mémorisé.

# MODE TIMER

Pour SRE300

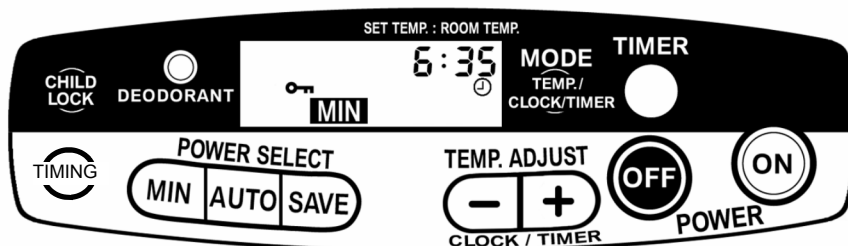

Pour SRE4600

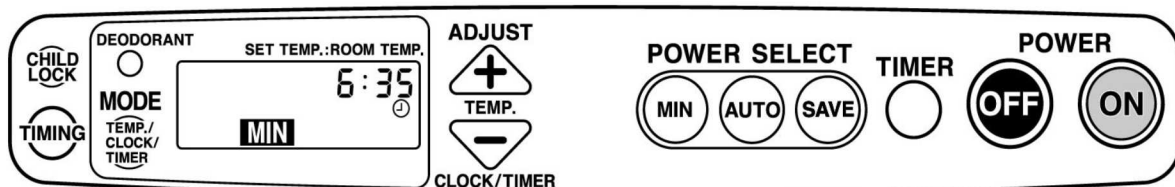

## Mode Timer

**Le mode Timer ne peut être utilisé qu'après réglage de l'heure.**

Quand le bouton Timer est enfoncé, un son se fera entendre quand l'heure sera affichée.

- 1. Appuyez sur le bouton ON.**
  - Le témoin On est allumé.  
Ce point n'est pas nécessaire quand l'appareil est déjà en fonction.
- 2. Appuyez sur le bouton Timer.**
  - Le fonctionnement s'arrête et le témoin ON s'éteint.
  - Le témoin Timer s'allume et l'indication digitale montre l'heure de début de fonctionnement à 6:00
- 3. Programmez l'heure de démarrage**
  - L'heure change par minute à chaque pression du bouton heure.
  - Appuyez sur le bouton pendant quelques secondes et les chiffres vont continuer à changer.
  - Après que 10 soit atteint, les chiffres changeront par tranche de 10 minutes.
  - Pressez les touches 1 à la fois pour le réglage des minutes.
- 4. Presser la fonction Timing et programmer la durée de fonctionnement**
  - [-h] indique le temps pendant lequel la combustion se fera sans interruption, 10 h indique 10 heures, 9 h indique 9 heures, ... et indique une heure de combustion.
- 5. L'enregistrement de la fonction Timer est réussie.**
  - Vérifiez que le témoin Timer soit allumé.
  - L'indicateur digital affiche le mode sélectionné.
  - L'appareil s'enclenchera à l'heure programmée.

**NOTE:** L'heure de départ du TIMER peut être modifiée à tout moment par simple appuie sur la touche MODE et réglage avec les touche + et -.

# SECURITE ENFANT

## Suppression de la fonction Timer

### Appuyez sur le bouton OFF

- Le témoin Timer s'éteint.

Une fois que l'heure de démarrage ait été programmée, l'appareil pourra se rallumer à cette heure en suivant la procédure :

### 1. Appuyez sur le bouton ON.

- Le témoin On s'allume.  
\* Ceci n'est pas nécessaire si l'appareil fonctionne déjà.

### 2. Appuyez sur le bouton Timer.

- L'appareil se rallume à l'heure programmée.
- Pour rallumer l'appareil avant l'heure programmée, appuyez sur le bouton Timer

## SECURITE ENFANT

Appuyez sur le bouton sécurité enfant durant 3 secondes. La fonction sécurité enfant se fera entendre par un bip.



### Quand l'appareil est Off :

Toutes fonctions excepté l'annulation de la fonction sécurité enfant sont interdites.

L'annulation de la fonction sécurité enfant peut se faire en appuyant sur le bouton sécurité enfant durant 3 secondes. Le témoin sécurité enfant s'éteint.

## AVERTISSEMENT!

Si un code d'erreur s'affiche, annuler la sécurité enfant et suivez la procédure.

 et 

## NOTES:

Une coupure électrique ou un tremblement de terre alors que le Timer est programmé :

En cas de panne électrique, les informations seront effacées et après rétablissement du courant, l'affichage digital montrera la température de la pièce.

En cas de coupure de courant par tremblement de terre, l'affichage digital montrera E4 et le témoin On clignotera en rouge.

# AVERTISSEMENTS SECURITE

## AIR-SENSOR (breveté)

Cet appareil de chauffage a été conçu avec un dispositif de sécurité air-sensor. Des conditions anormales d'emploi de votre appareil (mauvaise combustion, mauvaise ventilation, emploi dans une pièce trop petite, trop près d'un mur, ...) peuvent causer l'extinction automatique de celui-ci.

## IMPORTANT

Toute intervention ou modification du système de sécurité est interdite. Outre l'annulation de votre garantie celle-ci risquerait d'entraîner une déficience du système aux dépens de votre sécurité.

## RESTRICTION D'UTILISATION

Cet appareil de chauffage ne peut jamais être utilisé dans des locaux et pièces étanches tels que: caravanes, cabines de véhicules etc.

L'utilisation de ce type de chauffage dans les locaux recevant du public (ERP) doit faire l'objet d'une démarche réglementée. Il est impératif de se renseigner auparavant auprès des autorités compétentes.

Cet appareil n'est pas prévu pour être utilisé par des personnes (y compris les enfants) dont les capacités physiques, sensoriels ou mentales sont réduites, ou des personnes dénuées d'expérience ou de connaissance, sauf si elles ont pu bénéficier, par l'intermédiaire d'une personne responsable de leur sécurité, d'une surveillance ou d'instructions préalables concernant l'utilisation de l'appareil. Ne pas laisser les enfants jouer avec l'appareil

## IMPORTANT

- Utilisez votre poêle dans une pièce suffisamment ventilée et exempte de vapeurs inflammables.
- Chaque pièce où l'appareil est utilisé, doit être munie d'une entrée d'air suffisante et d'une sortie d'air efficace (section minimale de 50 cm<sup>2</sup> pour chaque orifice).
- N'utilisez pas votre foyer dans une pièce sous dimensionnée :  
3000 watts : min 46 M3, 4600 watts : min 71 M3
- Dès qu'un des systèmes de sécurité s'enclenche, aérez toujours la pièce, vérifiez les causes de l'extinction et éliminez-les avant de rallumer l'appareil.
- Ne démontez jamais des parties électriques et ne les remplacez jamais avec des pièces non-standards.
- Ne démontez jamais ni la valve de contrôle de combustion, ni le système de combustion.
- utilisez uniquement les pièces consommables d'origine disponibles chez votre distributeur local.
- Maintenez toujours une distance de sécurité d'un mètre minimum entre le poêle et tout objet étranger.
- Evitez tout contact avec la grille qui peut être très chaude.



**N'UTILISEZ PAS VOTRE  
APPAREIL DANS DES PIECES  
SITUEES EN DESSOUS DU  
NIVEAU DU SOL**

## AVERTISSEMENT pour le remplacement du câble

Si le câble d'alimentation de cet appareil est endommagé, il ne doit être remplacé que par un atelier reconnu par le fabricant (ou le distributeur) car des outils spéciaux sont nécessaires.

# ENTRETIEN

## ⚠ Avertissement!

Tout entretien doit se faire appareil éteint, en enlevant le fiche de la prise et quand l'appareil est tout à fait froid.

Ne démontez jamais les systèmes de sécurité, la pompe électromagnétique ou tous composants électriques.

## Après chaque emploi

- Vérifiez toujours afin de vous assurer qu'il n'y ait aucun objet inflammable comme du papier, des vêtements, etc.. autour de l'appareil.
- Vérifiez qu'il n'y ait aucune fuite de combustible, suintement de combustible ou dépôt de combustible à l'intérieur de l'appareil ou autour.
- \* **S'il y a une fuite, arrêtez immédiatement l'appareil. Nettoyez tout écoulement de combustible et ensuite contactez votre revendeur ou votre point SAV agréé proche de chez vous.**



## Au moins une fois par semaine (sur appareil froid ou éteint).

- Utilisez un chiffon doux pour nettoyer la carrosserie.
- Utilisez un aspirateur pour enlever la poussière de la soufflerie d'air chaud.
- La soufflerie d'air chaud doit être nettoyée fréquemment pour éviter la combustion de poussière qui pourrait causer des marques impossible à enlever sur l'appareil.
- Diluez du détergent domestique sur un chiffon pour enlever les traces très tenaces.  
**N'utilisez jamais de détergent trop puissant.**
- Une arrivée d'air chaud empoussiérée est une cause potentielle de mauvaise combustion pouvant provoquer des accidents ou des pannes.
- Enlevez le filtre à air de l'appareil et nettoyez-le avec un aspirateur ou en le lavant.
- Séchez-le parfaitement après l'avoir lavé et remettez-le sur l'appareil.





## AVERTISSEMENT!

Enlevez la poussière ou corps étranger entre les espaces de la grille de façade

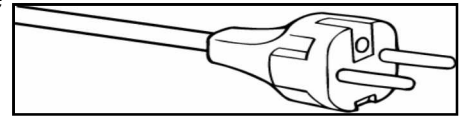

### Au moins une fois par an :

Poussez l'appareil pendant qu'il fonctionne pour vérifier que le système Auto Shut Off fonctionne bien et que les flammes s'éteignent.

### Au moins une fois par mois:

Vérifiez le pointeau. En effet, de la poussière ou de l'eau dans le pointeau ne permettent pas un bon passage du combustible ce qui peut conduire à une panne ou à des accidents.

- 1. Débranchez l'appareil**  
Enlevez le réservoir de l'appareil.
- 2. Enlevez le filtre du pointeau du pointeau. Faites attention de ne pas mettre de la poussière ou de l'eau dans le réservoir fixe.**
- 3. Rincez le pointeau avec du combustible liquide pour appareil mobile de chauffage propre et pure.**
- 4. Remettez le pointeau dans l'appareil.**  
Enlevez, si nécessaire, toute goutte de combustible du réservoir fixe.

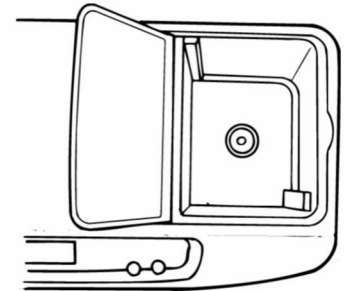

### Remplacement du filtre du pointeau

Un filtre de pointeau est vendu chez votre distributeur local.

Remplacez le pointeau si l'entretien courant ne suffit pas.

- 1. Placez le pointeau vers le bas. Tapez sur la base du pointeau et enlevez le filtre.**
- 2. Remplacez un nouveau filtre en fixant les 4 crampons dans le pointeau.**

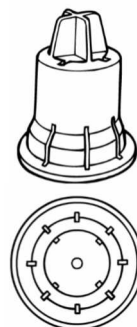

# ENTRETIEN

**⚠ Avertissement!**  
Lorsque vous enlevez le combustible liquide de votre réservoir, assurez-vous que l'appareil soit bien éteint et débranché.  
Le nettoyage et l'entretien ne doivent pas être effectués par des enfants sans surveillance.

## Trou permettant le drainage de l'eau et du combustible hors du réservoir fixe

1. Éteignez l'appareil.
2. Enlevez le pointeau en suivant la procédure d'entretien du pointeau dans les pages précédentes.
3. **Drainage de l'eau ou du combustible.**
  - Insérez une pompe par le trou à l'arrière de l'appareil et pompez le contenu du réservoir fixe.
4. **Remplacez le pointeau.**
  - Nettoyez toute goutte d'eau ou de combustible du pointeau.
  - Absorbent tout mauvais combustible ou toute trace d'eau en utilisant des journaux.

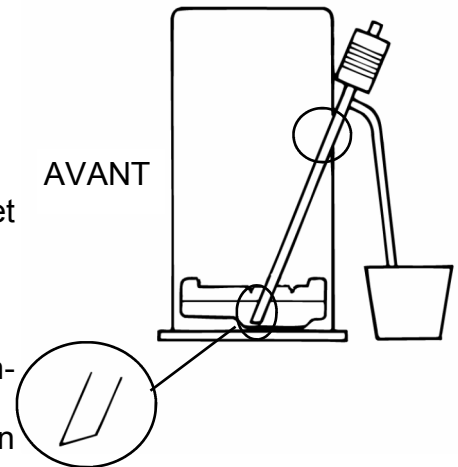

Si une mauvaise combustion persiste malgré l'entretien ci-dessus, contactez votre revendeur local ou le point sav le plus proche.

# ENTRETIEN COURANT

**Il est préférable d'effectuer les entretiens suivants au moins 1 fois tous les 2 ans.**

- Toutes les pièces constituant l'appareil se dégradent au fur et à mesure des années. Il est suggéré de faire entretenir votre appareil au moins tous les 2 ans afin de le tenir en parfaite condition.
- Pour plus d'informations sur les entretiens courants, contactez votre revendeur.

## Pièces susceptibles à être remplacées :

**A long terme : filtre du pointeau, pointeau**





Pièces pouvant être détériorées par l'utilisation d'un combustible liquide pour appareil mobile de chauffage de mauvaise qualité ou pollué:

**Pompe électromagnétique, crépine, chambre de combustion, bougie d'allumage, tête de brûleur.**

Pièces disponibles sur le site [www.ligne-plus.com](http://www.ligne-plus.com)

# GUIDE DES PROBLEMES

Les situations suivantes peuvent se présenter durant un fonctionnement normal. Vérifiez d'abord les causes potentielles de panne avant de consulter votre revendeur.

	Description	Cause et Solution
Procédure d'allumage et d'extinction	Au moment de la première utilisation après l'achat ou après que l'appareil n'ait plus été utilisé pendant un certain temps.	De la fumée et une odeur émanent de l'appareil Le revêtement de la chambre de combustion ou la poussière brûlent. Ventilez la pièce pendant 10 à 15 minutes pour supprimer la fumée et l'odeur et apportez votre appareil en sav.
		La pompe électromagnétique émet un bruit et les flammes ne sont pas stables. Une bulle d'air peut se former dans le système d'écoulement de combustible. Quand la bulle d'air aura disparue, les flammes redeviendront stables.
		Après des allumages et extinctions successifs, une fumée blanche peut s'échapper de l'appareil et émettre une odeur. Une quantité suffisante de combustible n'a pas atteint le système de combustion de l'appareil. Si le code erreur E1 s'affiche sur l'écran digital, appuyez d'abord sur OFF et ensuite sur ON.
	Parfois un léger bruit se fait entendre.	Les craquements sont dus au métal qui se contracte et se remet en place. Ceci est normal.
	L'appareil ne se rallume pas directement après extinction.	Cela demande 1 ou 2 minutes de préchauffage.
Pendant la combustion	La tête du brûleur devient rouge.	Il devient rouge à puissance de chauffe minimum. Ceci est normal à moins que l'allumage se fasse mal et que les flammes disparaissent sans raison.
	Les flammes deviennent rouges orangés brillantes	Elles rougeoient et c'est normal. Ceci arrive surtout quand : L'appareil est utilisé - où l'air est salé comme près de la mer. - où l'air est poussiéreux - où l'environnement est humide - où l'appareil est utilisé près d'un humidificateur à ultrason.
	Il y a un bruit comme de l'eau qui coule ou qui bouillonne.	Ceci arrive quand le flot de combustible passe du réservoir mobile au réservoir fixe et c'est normal.
Pendant la programmation du mode timer	Le timer ne peut être programmé correctement.	L'heure n'a peut-être pas été programmée.
	L'appareil ne se rallume pas à l'heure programmée.	Il n'a peut-être pas fonctionné à cause d'une coupure de courant, un tremblement de terre ou tout autre petit choc. Programmez à nouveau le timer. Vérifiez que l'heure soit correcte. 
Autres	Du combustible s'écoule du réservoir.	Le bouchon du réservoir est ouvert, causant un dépôt de poussière et une mauvaise étanchéité.  
	Le témoin de combustible clignote et la combustion ne se fait pas alors que le réservoir est plein. Le bouton ON ne répond pas.	Il y a peut-être un dépôt de poussière ou d'eau dans le filtre du pointeau. Nettoyez-le et remettez-le en place. La fonction sécurité enfant est peut-être enclenchée. Supprimez la fonction.  

# GUIDE DES PROBLEMES

Des codes d'erreurs avec les signaux lumineux signalent des problèmes.

Pour SRE 300

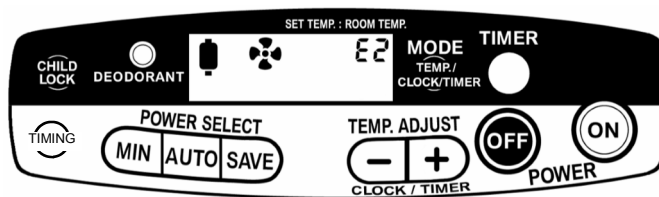

Pour SRE 4600

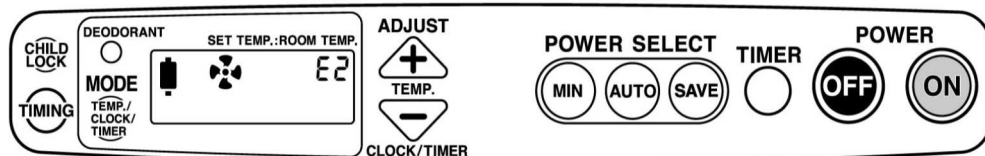

Codes erreurs / Témoins lumineux	Indications
E0	<ul style="list-style-type: none"> <li>Le bouton ON a été enfoncé durant plus de 5 secondes</li> </ul>
E1	<ul style="list-style-type: none"> <li>L'allumage ne se fait pas ou les flammes ne sont pas stables. (Le système de sécurité à l'allumage a été enclenché)</li> <li>Présence d'eau dans l'appareil. (Le système de sécurité à l'allumage a été enclenché)</li> </ul>
E2	<ul style="list-style-type: none"> <li>Les flammes ne sont pas stables et les flammes montent trop haut. (Le système de sécurité de combustion a été enclenché.)</li> <li>Présence d'eau ou de dépôt dans les canalisations de l'appareil. (Le système de sécurité à l'allumage a été enclenché)</li> </ul>
E4	<ul style="list-style-type: none"> <li>Un tremblement de terre ou un fort impact a secoué l'appareil. (Le système d'extinction automatique a été enclenché).</li> <li>Le réservoir mobile est absent de son logement</li> </ul>
E7	<ul style="list-style-type: none"> <li>Surchauffe à l'intérieur de l'appareil. (Le système de prévention de surchauffe a été enclenché).</li> </ul>
d2	<ul style="list-style-type: none"> <li>La sortie d'air chaud est obstruée, provoquant une surchauffe.</li> </ul>
Tous les signaux lumineux sont allumés.	<p>La fiche n'est pas correctement en place. Coupure de courant. (Le système de sécurité a été enclenché). La température de la pièce est trop élevée.</p>
Le témoin ventilation est allumé/clignote	<p>L'arrivée d'air chaud est obstruée par de la poussière. (Le système de stabilisation de combustion a été enclenché). L'aération est nécessaire. (Le système de stabilisation de combustion a été enclenché).</p>
Le témoin combustible est allumé/clignote	<p>Pas de combustible. Poussière et/ou eau dans le réservoir, le pointeau ou le réservoir fixe.</p>

- Si un rétablissement à la normal n'est pas obtenu ou si l'appareil montre un code d'erreur non repris dans la liste, débranchez l'appareil et ensuite remplacez correctement la fiche dans la prise et appuyez sur le bouton ON.
- Si le rétablissement ne se fait toujours pas, voyez votre distributeur local.

## PROCEDURES DE RETABLISSEMENT

<ul style="list-style-type: none"> <li>• Appuyez d'abord sur la touche OFF et ensuite sur la touche ON.</li> </ul>	
<ul style="list-style-type: none"> <li>• Appuyez d'abord sur la touche OFF et ensuite sur la touche ON.</li> <li>• Enlevez l'eau du réservoir fixe.</li> </ul>	<div style="border: 1px solid black; padding: 2px; display: inline-block;">25</div>
<ul style="list-style-type: none"> <li>• Nettoyez le filtre à air.</li> <li>• Enlevez l'eau du réservoir fixe.</li> </ul>	<div style="border: 1px solid black; padding: 2px; display: inline-block;">23</div> <div style="border: 1px solid black; padding: 2px; display: inline-block;">25</div>
<ul style="list-style-type: none"> <li>• Vérifiez que l'appareil soit bien placé sur une surface plane et dans un environnement sécurisant.</li> </ul>	<div style="border: 1px solid black; padding: 2px; display: inline-block;">13</div>
<ul style="list-style-type: none"> <li>• Attendez que l'appareil refroidisse et nettoyez l'arrivée d'air chaud.</li> <li>• Supprimez les objets qui pourraient obstruer la soufflerie d'air chaud.</li> </ul>	<div style="border: 1px solid black; padding: 2px; display: inline-block;">23</div> <div style="border: 1px solid black; padding: 2px; display: inline-block;">6</div>
<ul style="list-style-type: none"> <li>• Supprimez les objets qui obstruent s'il y en a.</li> </ul>	<div style="border: 1px solid black; padding: 2px; display: inline-block;">8</div>
<ul style="list-style-type: none"> <li>• Placez la fiche correctement dans la prise de courant.</li> </ul>	
<ul style="list-style-type: none"> <li>• Ventilez la pièce et nettoyez le filtre à air. Attendez que la température de la pièce diminue</li> <li>• Comme le système de stabilisation de la combustion sert à une plus grande sécurité, ventilez la pièce 1 à 2 fois par heure d'utilisation.</li> </ul>	<div style="border: 1px solid black; padding: 2px; display: inline-block;">23</div> <div style="border: 1px solid black; padding: 2px; display: inline-block;">6</div>
<ul style="list-style-type: none"> <li>• Remplissez à nouveau le réservoir après avoir appuyé sur le bouton OFF et ensuite sur le bouton ON pour redémarrer l'appareil.</li> <li>• Nettoyez le réservoir.</li> <li>• Nettoyez le pointeau</li> <li>• Enlevez l'eau du réservoir fixe et nettoyez-le.</li> </ul>	<div style="border: 1px solid black; padding: 2px; display: inline-block;">15</div> <div style="border: 1px solid black; padding: 2px; display: inline-block;">24</div> <div style="border: 1px solid black; padding: 2px; display: inline-block;">25</div>

\*Le système d'absorption d'odeur ne s'activera pas quand les flammes ont disparu suite à une fausse manœuvre.

# REEMPLACEMENT DE PIÈCES

Dans le cas où des pièces doivent être remplacées, contactez votre revendeur le plus proche.

- Ne réutilisez pas une pièce défectueuse ou cassée.  
Toute réparation doit être faite dans les règles de l'art.

En France, par l'intermédiaire de notre filiale française, Lignes Plus, il vous est possible de vous procurer les pièces détachées de votre appareil à pétrole sur notre site Web:

**www.ligne-plus.com**

**Toutes les pièces détachées et accessoires vendus sur [www.ligne-plus.com](http://www.ligne-plus.com) sont des pièces et des accessoires d'origine conçus et fabriqués sur la base d'un cahier des charges strict.**

Ces pièces d'origine vous assurent de préserver et d'utiliser votre appareil en toute sécurité.

# STOCKAGE

1. Débranchez l'appareil
2. Videz le réservoir mobile et le réservoir fixe. Du combustible qui reste stagné peut provoquer de la rouille ou une érosion du métal. 25
3. Nettoyez la carrosserie de l'appareil, le filtre à air et l'arrivée d'air chaud avec un chiffon sec. 23
4. Vérifiez qu'aucune partie de l'appareil ne soit endommagée. Si oui, faites réparer l'appareil.
5. Mettez l'appareil dans sa boîte d'origine et stockez l'appareil dans un endroit non humide. Stockez-le en position debout et jamais en position instable ou sur le côté.

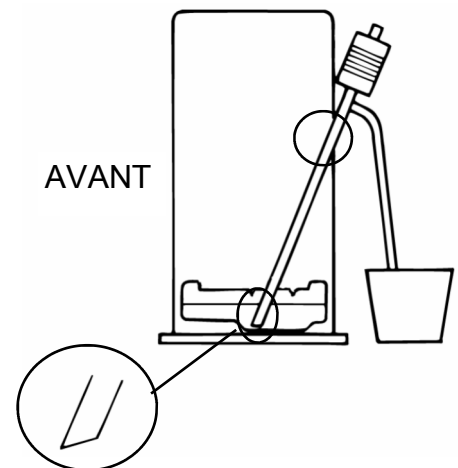

# SPECIFICATIONS

SPECIFICATIONS			
MODELES		SRE 300	SRE 4600
Type		Gazéification à injection directe	
Allumage		Bobine à haute tension	
Combustible		Combustible liquide pour appareil mobile de chauffage	
Consommation en combustible (g/h)	MAX	250	383
	Moyen	158	236
	MIN	65	85
Consommation en combustible (l/h)	MAX	0.32 l/h	0.49 l/h
	Moyen	0.20 l/h	0.28 l/h
	MIN	0.08 l/h	0.11 l/h
Puissance (Watt)	MAX	3000	4600
	Moyen	1890	2840
	MIN	775	1020
Capacité réservoir (L)		4.0 L	7.1 L
Autonomie	MAX	49.4 h	65.9 h
	MIN	12.5 h	14.5 h
Volume maximum conseillé		120 (MIN 48)	184 (MIN 72)
Dimensions en mm (Hauteur x Largeur x Profondeur)		415x400x300	455x500x310
Poids		9.2 kg	13.3 kg
Voltage		230V AC Mono phase, 50HZ	
Consommation électrique		34 W	40 W
Fusibles		Tube type 6.3 A	
Sécurités		Sécurité anti-basculement, détecteur présence réservoir, Sécurité allumage haute tension, Sécurité coupure de courant, Sécurité de surchauffe, Sécurité atmosphérique	

# IMPORTRANT! A nous renvoyer

## Tosai

Une garantie LIGNE PLUS de 2 ans  
+ garantie étendue de 1 an à l'achat de cinq  
bidons



Bons d'extension à découper sur l'étiquette de votre bidon Tosaine ou Tosaine Plus et à coller sur cette garantie.

## LIGNE PLUS

Signature client:

---

---

---

---

---

---

---

---

---

---

À renvoyer dans les 3 mois chez:

**LIGNE PLUS SA**  
**Synergie Park - 4, rue Nicolas Appert**  
**59260 Lezennes**

Modèle:

N° de série: (Au dos de l'appareil)

Nom:

Date d'achat:

Rue/N°:

Code Postal/Ville:

Tél.:

TOSAI Dealer

\* La garantie est régie par les conditions reprises au verso.

\* Joindre la copie de la facture d'achat de l'appareil ou la copie du ticket de caisse à la présente.

\* L'enregistrement chez Ligne Plus des données ci-dessus, nous permettra de donner suite à votre demande et de vous tenir régulièrement informé de nos différentes activités. Vous disposez à tous moments de droits d'accès, de correction ou de suppression de ces données. Celles-ci peuvent, sauf avis contraire de votre part, être transmises à des tiers

En achetant un « TOSAI » vous avez acquis un appareil d'une nouvelle génération. Il est fabriqué selon les méthodes les plus modernes. Ligne Plus, distributeur européen de TOSAI répond de la bonne qualité de la fabrication et du matériel.

Ligne Plus garantit TOSAI pour une durée de 2 ans avec une possibilité de prolongation de 1 an. (Voir conditions ci-dessus)

# IMPORANT

# A nous renvoyer

## UNE GARANTIE « LIGNE PLUS »

1. Avant la mise en marche de l'appareil, veuillez bien lire le mode d'emploi s.v.p.
2. Tous les vices de matériel et de fabrication sont réparés gratuitement (pièces et main-d'œuvre). Nous rejetons expressément toute autre réclamation et demande d'indemnisation quelles qu'elles soient.
3. La présente garantie ne s'applique pas si des réparations ou des remplacements sont effectués par des tiers ou si des pièces qui ne sont pas d'origine sont montées sur l'appareil.
4. La garantie ne s'applique pas aux pièces qui sont soumises à une usure normale.
5. La garantie est uniquement valable moyennant une utilisation respectant le mode d'emploi, et à condition que le combustible approprié soit employé.
6. Les frais d'envoi pour l'expédition de l'appareil ou des pièces sont toujours à charge de l'acheteur.
7. Les appareils doivent être rentrés chaque année pour un entretien chez votre revendeur local. Les appareils doivent être envoyés dans leur carton d'origine et vidés de leur combustible.
8. Le droit à la garantie est seulement valable si la carte d'enregistrement a été envoyée dûment signée et complétée dans les 3 mois qui suivent l'achat à LIGNE PLUS, Synergie Park, 4 rue Nicolas Appert, 59260 Lezennes. Si les conditions d'extension de garantie sont remplies, Ligne Plus, en fin de saison, vous enverra un document d'extension de garantie à conserver avec votre preuve d'achat.
9. Cette garantie ne limite aucunement les droits statutaires du client sous les lois nationales en vigueur, ni les droits du client face au revendeur, fixés dans leur contrat de vente/achat. (En France, vous bénéficiez en tout état de cause des dispositions légales relatives à la garantie des vices cachés: articles 1641 et suivants du code civil.) Nous rejetons expressément toute autre réclamation et demande d'indemnisation quelles qu'elles soient.
10. **IMPORTANT**
  - N'utilisez que du combustible liquide de première qualité conforme à la description qui en est faite dans votre notice d'instructions, gage d'un fonctionnement optimal de votre appareil et de votre sécurité.
  - N'utilisez jamais un combustible volatile (essence – éther – alcool – fuel – ...)
11. **ENTREPOSAGE DE VOTRE COMBUSTIBLE LIQUIDE**
  - Entrez votre combustible liquide à l'abri et d'une source de chaleur
  - Ne stockez pas votre combustible liquide dans un récipient en verre ou ayant contenu un autre combustible. (Voir notice d'instructions)
12. **UTILISATION DE VOTRE APPAREIL**
  - Utilisez votre appareil dans une pièce bien et suffisamment ventilée et exempte de vapeurs inflammables.
  - N'utilisez pas votre appareil dans une pièce sous dimensionnée  
Appareil de 3000 K/cal: min. 46 m<sup>3</sup>      Appareil de 4600 K/cal: min. 71 m<sup>3</sup>
  - Gardez une distance minimale de 1 m entre votre appareil et les murs, meubles, rideaux... Ne déposez rien d'inflammable sur le haut de votre appareil.
  - Éteignez votre appareil AVANT de procéder au remplissage de votre réservoir.

# INSTRUCTION MANUAL

We thank you for purchasing our product. Please read this owners manual carefully before using the Heater. It is important that you handle and use the Unit according to the instructions to ensure its long life and to avoid problems and accidents. After reading this guide, keep it for future reference.

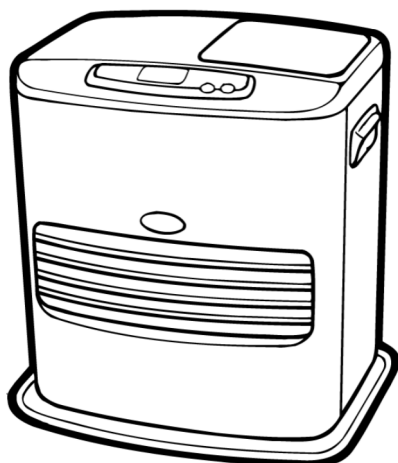

This product can not be used as main heating  
Instruction manuals are also available in pdf format  
on the website : [www.essege.com](http://www.essege.com)

## INDEX

<b>Pre-operation Instructions</b>	
Special precaution for safety .....	34
List of parts .....	37
Preparation procedures .....	41
Unpacking .....	41
Pre-ignition preparations and checkpoints.	41
Fuel to be used.....	42
Fuel filling .....	44
Elevation adjustment .....	44
<b>Operating Instructions</b>	
Ignition .....	45
Turning off .....	46
Room temperature adjustment .....	47
Time adjustment .....	48
Timer operation.....	49
Child safety devices.....	50
<b>Maintenance and Others</b>	
Some cautions.....	51
Maintenance .....	52
Regular maintenance .....	54
Trouble-shooting .....	55
Parts replacement/ Storage .....	58
Specifications .....	59

# SUMMARY OF THE SAFETY PRECAUTIONS

## IMPORTANT – DANGER – CAUTION

- Be sure to shut off operation before you sleep or go out (p. 34)
- Never use highly volatile fuels, such as gasoline, etc (p. 35)
- Shut off operation when refuelling (p. 35)
- Check to see there is no oil leakage (p. 35)
- Do not touch the warm air outlet during operation and immediately after the shutoff (p. 35)
- Do not use the unit at the following places (p. 36)
- Only top-quality liquid combustible for mobile heater, with the aromatics removed and totally free of impurities (max 1 % of aromatics and a flash-point above 61°) should be used (p. 42)
- Check the flame for ignition (p. 45)
- Preventing tampering (child safety lock) (p. 50)
- This heater has been designed with an Air-sensor device based on the direct measurement of the CO<sub>2</sub> rate in the room. Abnormal conditions of use of your heater (bad ventilation or too small a room) will automatically provoke the shut-off of your heater and the Air-sensor light will come on. (p.51)
- Any tampering with or modification to the safety system is prohibited. Apart from invalidating the guarantee, this would risk causing a failure of the system which is there for your safety (p. 51)
- This heater may not be used in rooms which are hermetically sealed, such as caravans, boats, passenger compartments of vehicles etc. (p. 51)
- Use your heater in a room which is properly ventilated and free of inflammable vapours.
- Each room that the heater is used in must be adequately ventilated (the ventilator window must have min a surface area of 50 cm<sup>2</sup>) (p. 51)
- Do not use your heater in too small a room . (p. 51)
- In case of damage to the power cord, it must only be replaced by a workshop recognised by the manufacturer (or distributor). (p. 51)
- Always preserve a minimum clearance of 1 meter from other objects (p. 51)
- Do not use your heater in rooms situated under the floor level (p. 51)
- Whenever any of these safety systems is triggered, ventilate the room and check and eliminate the cause, and then reignite. (p. 51)
- Never disconnect electric parts and never replace it with non standard parts. (p. 51)
- Never disconnect neither the valve of the combustion control nor the combustion system (p. 51)
- In case of damage to the power cord, it must only be replaced by a workshop approved by the manufacturer (or distributor) because some tools are necessary. (p. 51)
- Maintenance and regular maintenance (p. 52, 53 and 54)

# SUMMARY OF THE OPERATION

## IGNITION – SHUTTING OFF – FASTEN IGNITION

To ignite your heater, press the switch ON, the operation lamp goes red. During ignition (+/- 2 minutes), a calculation will be done from 5 to 1 then the apparatus ignites.

To shut off your heater, press the switch OFF, the operation lamp goes out, the blower fan will remain on for approximately 3 minutes to cool down your heater.

## ADJUSTING THE TEMPERATURE

The preset temperature will be set at 20° C, to raise the temperature, press on + and to lower the temperature, press on -. You can set the temperature between 2°C and 30°C.

## SETTING THE TEMPERATURE – AUTO OPERATION

To use the regulation of your heater, press AUTO switch, the AUTO lamp will come on. You just have to select the temperature with switch + and -. The heater will not shut off but will adjust his power in function with the room temperature.

## SETTING THE TEMPERATURE – ECO/SAVE OPERATION

To use the thermostat of your heater, press SAVE switch, the SAVE lamp will come on. You just have to select the shutting off temperature with switch + and -. The heater will shut off 3 to 5°C above the setting temperature and will re-ignite when the setting temperature is reached.

## SETTING THE TEMPERATURE – MODE MIN

To set the maximum power of your heater at 800 Watt (for SRE 300) and 1100 Watt (for SRE 4600), press MIN switch, the MIN lamp will come on. The heater will work at his minimal power whatever the selected temperature or that of the room.

## SET THE TIME

To set the time, press MODE switch, the clock set lamp is lit, the digitally displayed time is flashing at 00:00 at time of purchase. Press on switches + and – to set the time. The time setting will be completed after you have wait for few seconds.

## TIMER OPERATION - MODE TIMER

You have first to set the time, then press switch ON (it is not necessary if the heater is working). Press switch TIMER, the heater will turn off or is not working. The display shows automatically "6:00", you can set the start time with switches + and – as for the setting off time. Once the start time is selected, wait for a few seconds and the setting will be completed. The timer operation works only if the TIMER switch is green.

## PREVENTING TAMPERING – CHILD SAFETY LOCK

To set the child safety lock, press CHILD SAFETY LOCK switch for more than 3 seconds, the child safety lock lamp will come on. To cancel, press CHILD SAFETY LOCK switch for more than 3 seconds again and the operation switch will turn off.

# SPECIAL PRECAUTIONS FOR SAFETY

Special precautions are very important for you to use your fan heater.



## DANGER

Extremely dangerous to cause high risk of death or fatal casualty.



## WARNING

Very dangerous to cause high risk of death or serious casualty.



## CAUTION

May cause high risk of serious casualty or other physical damage.



## DANGER!



### NO GASOLINE

Never use highly volatile fuel, such as gasoline or inferior, deteriorated or impure kerosene. They cause a fire.

41



## WARNING !



Ventilate room frequently

DO NOT use the heater for a long time without ventilating the room properly.

Ventilate the room at least once or twice (1~2 minutes each time) every hour.

Lack of oxygen causes imperfect combustion, which may cause highly toxic carbon monoxide emissions in the room. It is very dangerous.

DO NOT use the heater in the basement with no ventilation device, or rooms with no windows.



Keep away spray

KEEP AWAY any kind of spray (cosmetic spray, insecticide spray, etc., that emits flammable gas such as thinners or benzene, etc.) from the blower unit.

Heated spray containers may be explosive, which may cause fire or mechanical breakdown.



KEEP AWAY all objects, such as cloth, paper, and other flammables, from blower unit.

Obstructing objects may cause imperfect combustion or fire.

Do not put on anything on the heater.

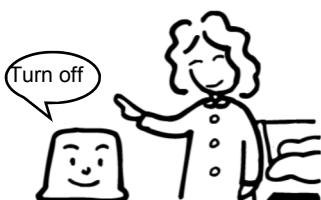

TURN OFF the heater and make sure flames are completely extinguished before going bed or leaving the room.

# ⚠ CAUTION

AVOID locations close to drapes of flammable material.  
DO NOT put laundries, sofas, too close to the blower unit.  
Flammable material or objects may cause fire.

**Keep away 100 cm or more**

Flammable material

CHECK the fuel leak. Fasten the fuel tank cap securely. Hold the tank with top-side down to make sure it is not leaking.  
Leaking fuel can easily catch fire.

**Fuel is leaking**



DO NOT touch the blower grill while heater is on or immediately after use, to avoid fatal burning.  
Keep children away from them. Protecting Guard is available as an option (CFK-RG12).

**Keep away children**

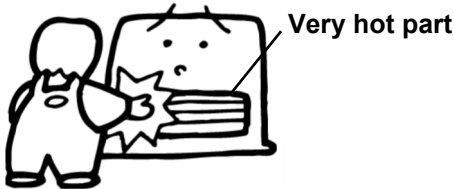

CLEAN air filter and intake once a week. Dirty air filter may cause imperfect combustion.

**Clean Air Filter**

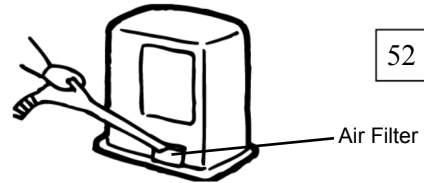

DO NOT use the heater in the case extraordinary flames, smells, sounds are noticed.

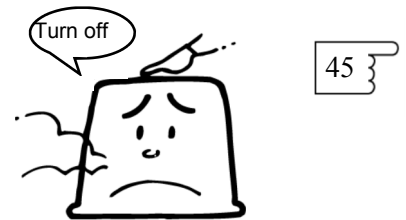

AVOID direct exposure to the heated air for a long time of period.  
Long, direct exposure to the heated air may cause hypothermic burning or dehydration, especially on children and the aged.

**Keep heater distant away**



DO NOT disassemble the heater unit for repair or conversion purpose.  
Stop using the heater if the system does not work properly or is damaged.  
Inappropriate repairment may cause further serious problems.

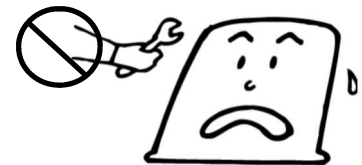

ALWAYS TURN OFF the heater before filling with liquid combustibile for mobile heater.  
AVOID fire or heated area when filling with liquid combustibile for mobile heater.

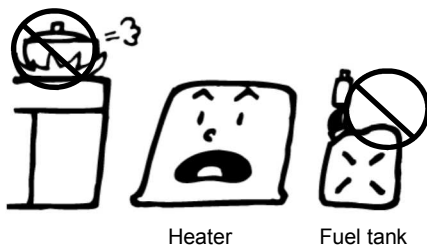

EMPTY fuel tank if the heater is unused for a long time, or when it is stored.  
It must be stored in an upright position, never in a tipped position or on its side.  
Failure to the instruction may cause fuel leak, and fire.



# SPECIAL PRECAUTIONS FOR SAFETY



## CAUTION

### **HANDLE WITH CARE the power cord.**

- \* The power cord mustn't be given stressful force or nothing must be rested on it. Also keep it away from heated blow wind.
- \* Do not hold and pull the cord when unplugging.

### **ENSURE that the electrical socket is properly plugged.**

- \* Do not use any damaged socket or worn out cord. It may cause unexpected fire.

### **MAINTAIN the electrical socket clean.**

- \* Unplug the socket once a while and wipe out any dust, and check the damage. Dust clog may cause electrical insulation defect and/or unexpected fire.

### **ENSURE when starting timer operation that no flammable material is around the heater.**

### **UNPLUG when the heater is not in use.**

- \* Also be sure to unplug when cleaning the unit or removing liquid combustible for mobile heater.

### **DO NOT USE THE HEATER;**

- \* if the floor surface is not flat and even;
- \* in the confined area such as under a mantelpiece;
- \* either above or under an unstable shelf;
- \* at places where the flammable gases may be generated or accumulate;
- \* at the isolated areas where no one is around nearby;
- \* at places where strong wind blows, draughts, corridor or near the entrance;
- \* at places where it is dusty or damp;
- \* in vehicles such as an automobile or a boat;
- \* in direct sunlight or at the place where the temperature tends to rise quickly;
- \* in places where gas or chemicals (e.g. freon gas, chloride compounds) are used, such as beauty salons, barber shops, chemical plants, laundries, etc.;
- \* at the high locations more than 400 meters above sea level. See adjustment
- \* Adjustment is necessary before using the heater. See 'Elevation Adjustment'.

44

### **Failure to follow any one of above may cause unexpected accident.**

KEEP all obstructions and flammable materials away from the heater unit. Keep the proper space between the heater unit and flammable walls, following the minimum distances shown on the illustration.

Obstructions in front of the air blower may heat up the heater unit, which consequently may distort the plastic components in the system, or may cause the entire breakdown.

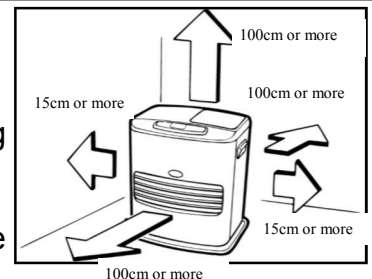

## CAUTION!

### **Use the heater only on the heat-resistant floor.**

Heat may cause colour change in a rug texture, or distortions or crackings on the floor surface.

### **Remove dust on the warm air blower (louvers).**

Burnt dust may smell or may catch fire to cause unexpected accident.

### **Do not use any chemical containing silicone near the heater.**

Hair conditioners, cosmetics, or polishing chemicals containing silicone may cause flaming disorder.

Do not dry hair with the heater because some shampoos also contain silicones.

52

# LIST OF PARTS

## External Components

\*All cords are omitted to simplify the illustration.

### FRONT:

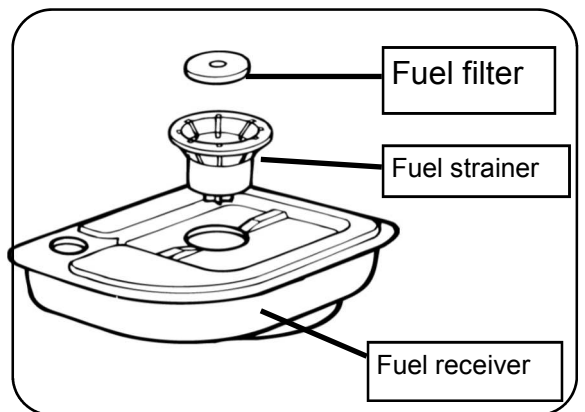
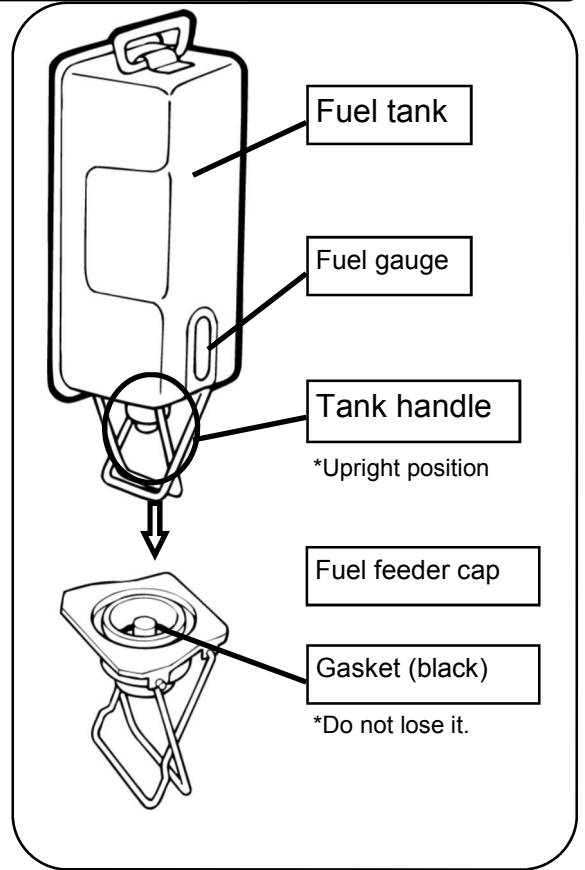
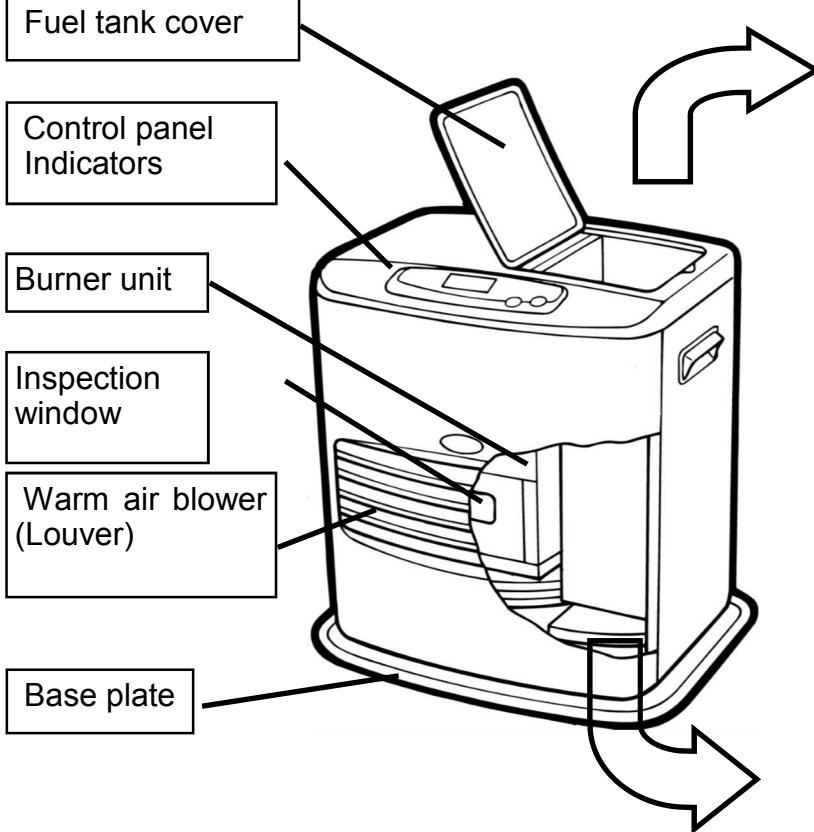

### BACK:

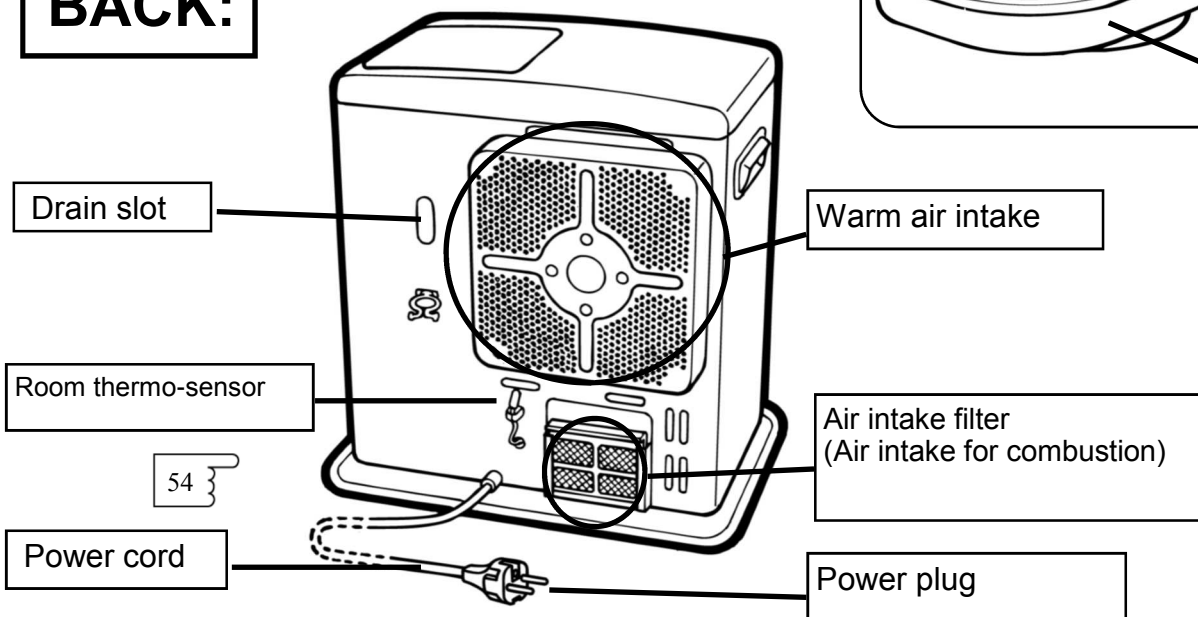

**POWER: 230 a.c./ 50Hz household use ONLY**

# LIST OF PARTS

## Control Panel/ Indicators for SRE 300

\*All indicators are illustrated "lit" status for descriptions.

### ODOR-FREE LAMP

The lamp is lit: Odor-free system is activating at the Ignition or at the extinction



### TIMER CONTROL KEY (TIMER LAMP)

For time setting of TIMER, the switch TIMER is light green: timer operation is in stand-by status.



### CHILD SAFETY KEY

On/off the safety function.



### INDICATOR SELECTOR KEY

Temperature, current time, timer-programmed time can be selected to indicate.

### OFF BUTTON

Stops the operation.

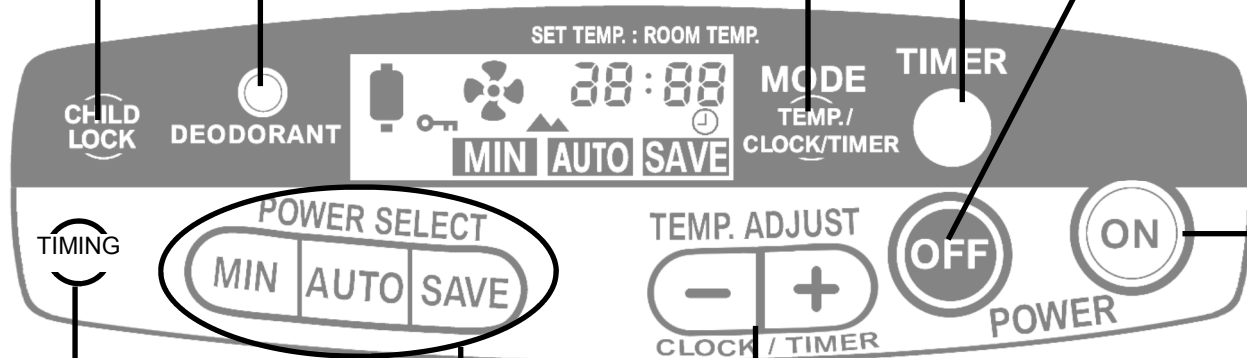

### TIMING KEY

Use when setting the desired combustion hour after the unit operates at programmed time.



At each pressing of timing key, indication changes as follows:  
 [-h] Combustion goes as follows;  
 [10h] 10 hours of combustion  
 [ 9h] 9 hours of combustion  
 [ 8h] 8 hours of combustion  
 [ 7h] 7 hours of combustion  
 [ 6h] 6 hours of combustion  
 [ 5h] 5 hours of combustion  
 [ 4h] 4 hours of combustion  
 [ 3h] 3 hours of combustion  
 [ 2h] 2 hours of combustion  
 [ 1h] 1 hour of combustion

### TEMPERATURE ADJUSTMENT KEY

Use when setting the desired temperature.

- \* higher temperature
- \* lower temperature



### TIME ADJUSTMENT KEY

Use when setting current time and/or the timer.

- \* time ahead
- \* time back



### POWER SELECTOR KEY

Use MIN/AUTO/SAVE for using purpose respectively.



### "ON" KEY (OPERATION LAMP)

Use when starting the heater operation.

The lamp is lit (red): under operation, pre-heating  
 The lamp is flashing (red) + buzzer: flame is extinguished and the display shows a code error or an alarm.



# LIST OF PARTS

## Control Panel/ Indicators for SRE 4600

\*All indicators are illustrated "lit" status for descriptions.

### ODOR-FREE LAMP

The lamp is lit: Odor-free system is activating at the Ignition or at the extinction



### SWITCH/TIMER LAMP

For time setting, timer on/off. The switch TIMER is light green: timer operation is in stand-by status.

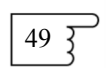

### CHILD SAFETY KEY

On/off the safety function.



### POWER SELECTOR KEY

Use MIN/AUTO/SAVE for using purpose respectively.



### OFF BUTTON

Stops the operation.

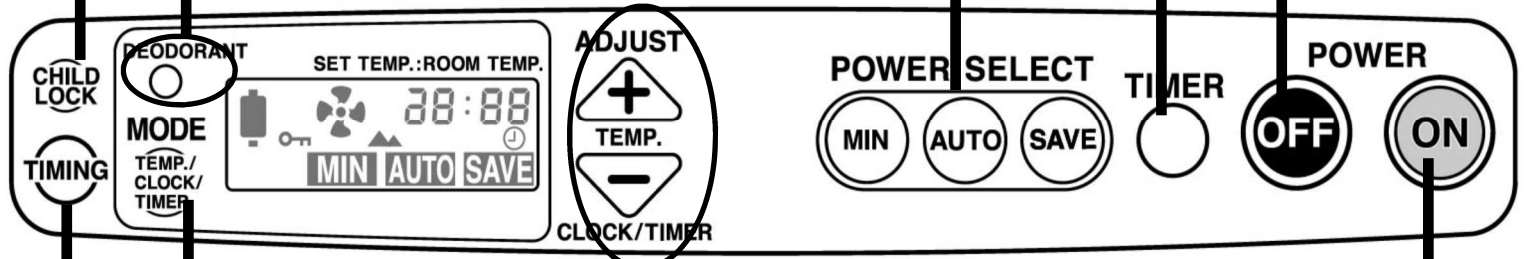

### TIMING KEY

Use when setting the desired combustion hour after the unit operates at programmed time.

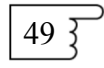

At each pressing of timing key, indication changes as follows:  
 [--h] Combustion goes as follows;  
 [10h] 10 hours of combustion  
 [ 9h] 9 hours of combustion  
 [ 8h] 8 hours of combustion  
 [ 7h] 7 hours of combustion  
 [ 6h] 6 hours of combustion  
 [ 5h] 5 hours of combustion  
 [ 4h] 4 hours of combustion  
 [ 3h] 3 hours of combustion  
 [ 2h] 2 hours of combustion  
 [ 1h] 1 hour of combustion

### TEMPERATURE ADJUSTMENT KEY

Use when setting the desired temperature.  
 + higher temperature  
 - lower temperature



### TIME ADJUSTMENT KEY

Use when setting current time and/or the timer.  
 + time ahead  
 - time back



### INDICATOR SELECTOR KEY

Temperature, current time, timer-programmed time can be selected to indicate.

### "ON" KEY (OPERATION LAMP)

Use when starting the heater operation.  
 The lamp is lit (red): under operation, pre-heating  
 The lamp is flashing (red) + buzzer: flame is extinguished and the display shows a code error or an alarm.



## DIGITAL INDICATORS

Indicates pre-heating, errors, elevation, temperature, current time, and timer-programmed time.

- **Pre-heating**

45

05

- **Errors**

56

E2

- **Elevation lamp is lit**

Elevation adjustment is done.

44

▲ - 5

Indications will change by pressing INDICATOR SELECTOR.

- **Temperature lamp is lit**

Indicates pre-set temperature and current temperature under automatic operation mode.

47

22 16

(Example shows pre-set temperature at 22 and the current temperature at 16)

- **Time lamp is light off**

Indicates current time.

48

18:30

- **Timer-set time lamp is lit**

Indicate the pre-set time for the timer.

49

6:00

### Indication on Fuel filling Flash + Buzzer...

- The unit buzzers and the filling sign lights 30 minutes and 5 minutes before the heater is turned off.

### Blink + Melody....

- The heater is turned off because the fuel is consumed.

### Indication on Ventilation Flash + Buzzer....

- Ventilating the room is needed.
- The unit buzzers every 5 minutes until the ventilation is completed.

### Blink + Buzzers....

- The heater turned off because the ventilation is insufficient.

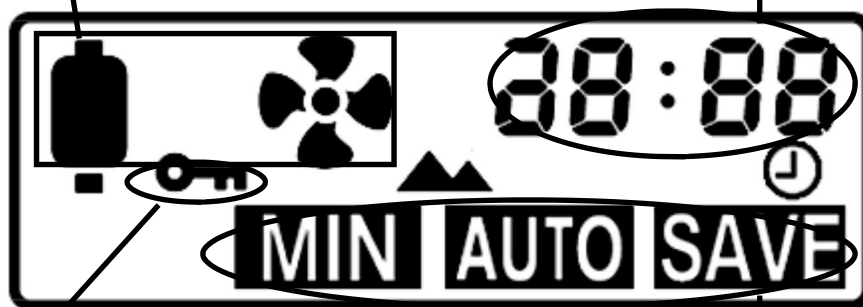

### CHILD SAFETY LAMP

The lamp is lit: the child safety mode is on.

50

### HEAT POWER LAMP

Indicates the heat power selected.

47

24 18  
AUTO

(Example shows AUTO heat power at the current temperature of 20 degrees.)

# PREPARATION PROCEDURES

## Unpacking

- \* Remove a protection sheet on the top.
- \* Open a fuel tank cover, remove the tank stopper to pull out the tank.
- \* Remove all the adhesive tapes.
- \* Keep the box for the later storage use.

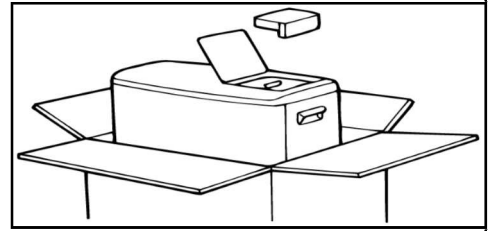

## Pre-ignition Preparation and Check Points

### **Level:**

- F Set the heater at even level.
- F When the heater is located at the positioned level, Auto Shut-off Device may be activated improperly.
- F When the heater is located at the even level, Auto Shut-off Device will be automatically set on.

### **Power:**

Use household currency AC230V-50Hz.

When a power socket is plugged, current temperature will be indicated.



current temperature at 12 degrees



- \* remaining liquid combustible for mobile heater of the previous season;
- \* liquid combustible for mobile heater directly sunlighted, or stored in the place with high temperature.
- \* liquid combustible for mobile heater kept in a white polypropylene container, or in an uncapped container for long time.

**Always use the proper liquid combustible container.**

### **Impurified liquid combustible are:**

- \* liquid combustible mixed with even a small amount of any kind of oil (gasoline, thinner, kitchen oil, lubricant, heavy oil, light oil, etc.).
- \* liquid combustible mixed with water or dust.
- \* liquid combustible that dehydrate chemical agent or combustion improper was added.

Deteriorated/impurified liquid combustible will cause imperfect combustion and/or entire system breakdown.

## **CAUTION!**

In case of accidental use of the deteriorated/impurified liquid combustible...

Replace whole content in the fuel tank, and remove all the remaining in the fuel receiver.

## Fuel to be used

More than 95 % of problems are due to using a wrong type of liquid combustible for mobile heater. Those problems are not covered by our guarantee.

Only top-quality liquid combustible for mobile heater, with the aromatics removed and totally free of impurities (max 1 % of aromatics and a flash-point above 61°).

Never use contaminated liquid combustible for mobile heater, or which has been chemically treated, contains water or petrol.

Your container should be clean and empty when you fill it at a station-service. No impurities or other liquids (water, diesel, gasoline, etc.) should remain. You ought to keep a container specifically for filling your heater.

### STORAGE OF THE LIQUID COMBUSTIBLE FOR MOBILE HEATER

Store your liquid combustible for mobile heater away from the sun, heat, rain, dust and from other heat sources.

Liquid combustible for mobile heater which has been stored too long loses its purity and thus its efficiency.

### Liquid combustible for mobile heater

Be sure to use only pure liquid combustible for mobile heater

Never use gasoline, deteriorated combustible, impurified combustible

#### How to distinguish gasoline and liquid combustible for mobile heater:

Take a sample on your finger tip and breath out upon it.

Gasoline will evaporate and instantly your finger tip will dry out.

Kerosene will remain your on finger tip for a while.

(Be sure to do this where no heat or fire is around.)

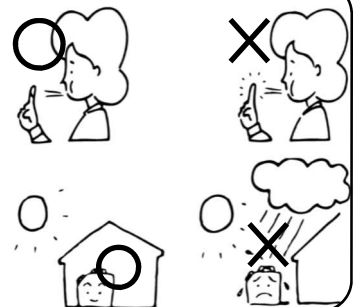

### ADDING LIQUID COMBUSTIBLE FOR MOBILE HEATER

When your tank is out of the unit, the heater can still be used for a certain period.

You have to fill your heater:

- When your heater has stopped.
- Or in a room other than the one where the heater is installed.

You always have to check that the tank cap is well fastened. Please check away from any other heat source or fire.

## What is liquid combustible for mobile heater of bad quality or unrefined ?

- \* liquid combustible for mobile heater of the last season.

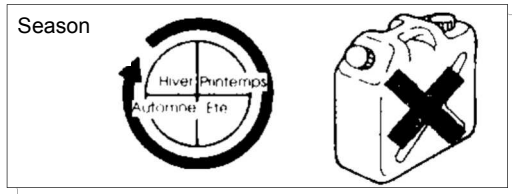

- \* liquid combustible for mobile heater exposed to the sun or high humidity

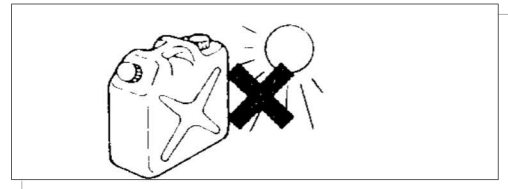

- \* liquid combustible for mobile heater stored in a container not well closed or the colour of the container is not dark.

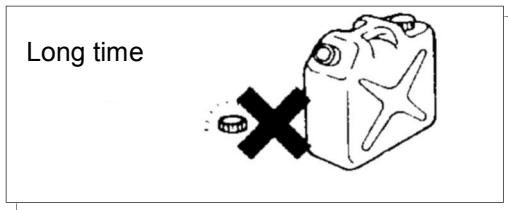

- \* liquid combustible for mobile heater mixed with some water or dust or an other type of fuel different from kerosene.



- \* liquid combustible for mobile heater of bad quality has a yellow colour and a acid smell.
- \* Use up fuel within the season.

### WHAT HAPPENED IF YOU USE BAD LIQUID COMBUSTIBLE FOR MOBILE HEATER ?

- \* Tar form in evaporator, and ignition and extinguishment become difficult.
- \* May cause abnormal combustion and shut off during operation.

### WHAT YOU HAVE TO DO IF YOU INADVERTENTLY USE LIQUID COMBUSTIBLE FOR MOBILE HEATER OF BAD QUALITY?

- \* Drain the combustible in both fuel tank and fixed tank and clean with clean liquid combustible for mobile heater 2 or 3 times.

Note : Repair service for trouble due to deteriorate / impure liquid combustible for mobile heater should be charged to user even within warranty period.

## Fuel filling

\*Be sure that flames are completely extinguished before filling the liquid combustible for mobile heater.

\* Your heater will turn off automatically when you take out the mobil tank. The display will indicate E4.

### 1. Lift fuel tank cover and pull out the tank. Put the tank on the ground.

Tank removed, your heater will automatically shutt off.

- \* Place the fuel tank on a floor.
- \* Upright two tank handles and hold them together as illustrated to pull up and remove the filler cap (for SRE 4600) or unscrew the stopper (SRE 300)

### 2. Fill the tank.

- \* Place the tank on a flat, even floor, and use a fuel feeder.
- \* Stop filling when a colour of a half of the fuel gauge turns from silver to black.

### 3. Fasten the cap.

- \* Match  $\triangle$  marks on the cap and the tank, turn the cap clockwise as pushing it down hard, until it completely stops.
- \* Ensure that  $\triangle$  mark and  $\circ$  mark are matched.
- \* Wipe out any drops of kerosene.
- \* Hold the tank upside down to check leaks.

\*Improper fastening may cause leaks and a fire.

\*When carrying the tank, always hold two handles together for the safety.

\*Avoid hitting the filler cap to be distorted. Distorted filler cap may cause liquid combustible leaks.

\*Be careful not to drop the tank.

### 4. Replace the tank.

- \* Carefully replace the filled tank into tank compartment.

1. Push down hard the filler cap.
2. Turn the handles counterclockwise.

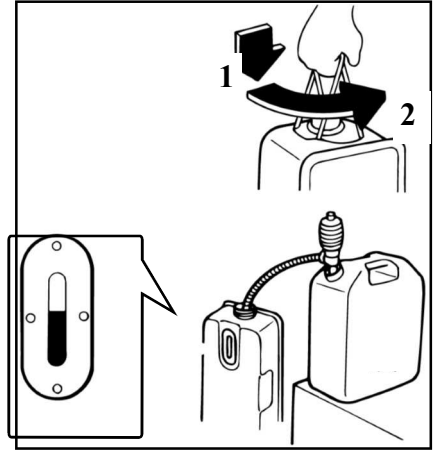

\* Filling over the halfway may cause overflow when fastening the cap.

\* Keep water and dust away from fuel tank.

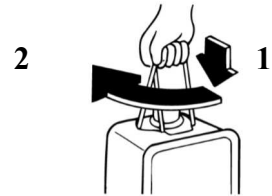

### CAUTION!

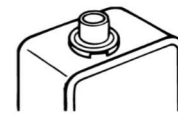

Be sure to wipe out any oil drop on and around the cap and threads with cloth.

Be careful not to stick fingers into gaps to prevent from

## Elevation Adjustment

Because the low air pressure makes combustion imperfect, it is necessary to adjust the system accordingly.

**Adjustment should be done with an electrical socket plugged but in off-operation status.**

Press <TIMER CONTROL>, and <CHILD SAFETY> keys all together for 3 seconds. Nothing changes even pressing longer.

Indication changes at each press as illustrated:

\*Once adjustment is completed, the data will remain in the memory even after it is unplugged.

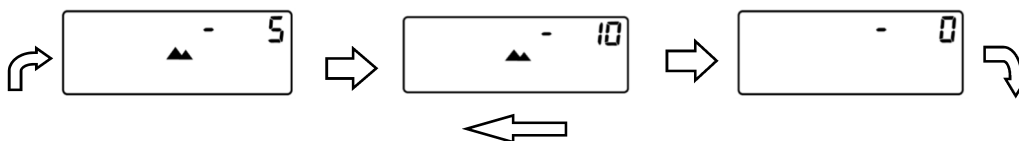

For use at 400~750 m elevation

For use at 740~1250 m elevation

For use at 400 m and lower elevation (For ordinary use)

# IGNITION

For SRE 300

For SRE 4600

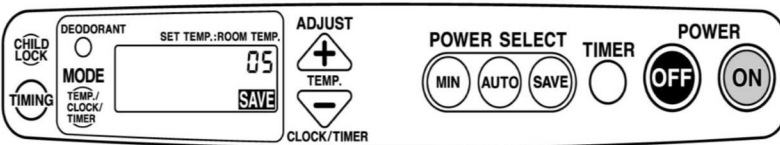
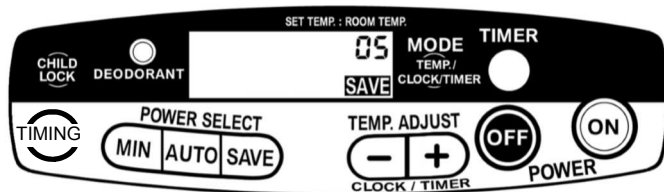

## Ignition

Press <ON> key.

Operation lamp (same as <ON> key) will lit red.

The lamp is red under any of the heat power modes.

Preheating begins with "05" shown on the digital indicator.

Indication continues to "04""03""02""01" and about 2 minutes later combustion begins and warm air will be generated.

<ODOR-FREE> lamp lits at the time of starting then cuts it self.

### Check the state of the flame through window.

#### Normal flames:

Blue-colour flames with partially red flames tips.

At the minimum power heating burner will turn red without blue flames.

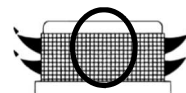

#### Abnormal flame:

##### Red-colour flames

##### [Causes]

Lack of fresh air.

Dust on the intake filter.

Improper air intake because of the heater location too close to wall or drapes.

##### [Recoveries]

Ventilate the room to get fresh air.

Remove dust on the intake filter.

Relocate the heater to proper places.

##### Unstable flames

##### [Cause]

Stuck fuel flow caused by dirties along pumping system.

##### [Recovery]

Stop the operation and consult with local distributor.



Contact your local distributor or your nearest customer service agent if any other extraordinary flame state is observed.

## NOTES!

The heater may not ignite at once when using it for the first time.

<ON> key flashes red, indicating "E1". Press <OFF> key first, then <ON> key.

The Unit will not start when <ON> key is pressed for 5 seconds or longer.

<ON> key flashes red, indicating "E0". Press <OFF> key first, then <ON> key.

It is quite normal that when the Unit is being lit, it makes a low sound of ignition.

Some burning smell may be come out at ignition or extinguishment. Ventilate the room atmosphere.

# TURNING OFF

## TURNING OFF

### Press <OFF> key.

- \* Flames go out, and "ON" lamp goes off.
- \* Odor-free lamp stay lits during the cycle of extinction and then cuts off.
  - \*Fan rotation may sound louder as the odor-free system is activated.
  - \*Digital indicators will indicate whatever the modes selected during operation.
- \* Extinguishment will be completed when the odor-free lamp goes off and the fan continues to run for about 3 minutes to cool down the Unit.

After ignition, your heater will function at full power during +/- 5 minutes; the temperature will begin regulating after this 15 min period.

### **CAUTION:**

NEVER try to switch off your heater by hitting, shoving or taking out the plug.

### **NOTES:**

Odor-free system will not work when flames go out in false extinguishment.

# ROOM TEMPERATURE ADJUSTMENT

For SRE 300

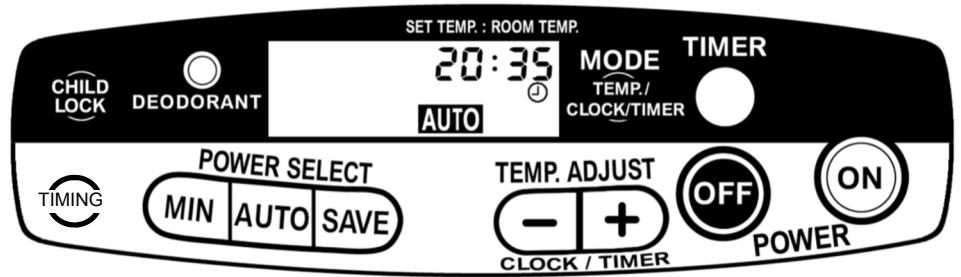

For SRE 4600

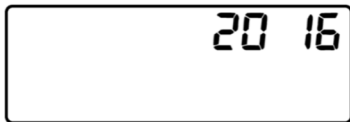
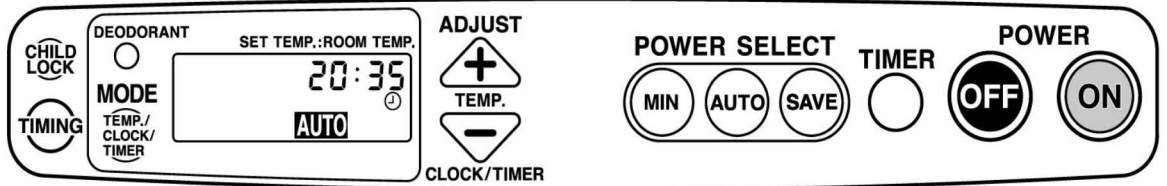

## ROOM TEMPERATURE ADJUSTMENT

The Unit is preset to bring room temperature to 20 centigrade. This is adjustable by pressing <TEMP. ADJUST SELECTOR> keys.

The system will automatically adjust the heat power according to the programmed temperature.

Press <-(down)> key or <+(up)> key of <TEMPERATURE> key for desired room temperature.



## MODE SELECTION

Depending on your selection, you can select three modes, SAVE, AUTO and MINI.

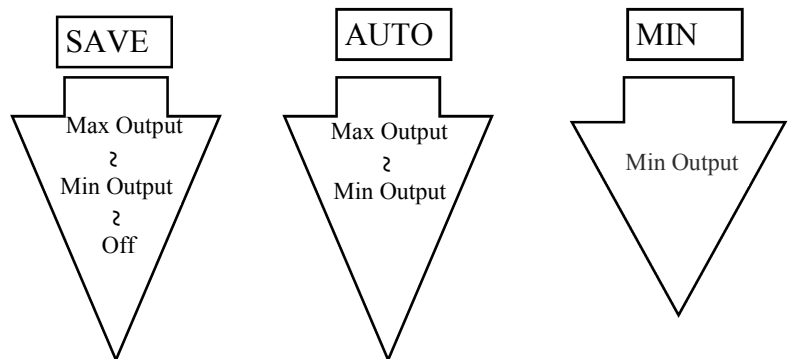

### In SAVE mode

The heater automatically stop the operation when the room temperature goes up 2 centigrade higher than the setting temperature.

## NOTES:

Preset temperature may not necessarily be in accordance with the actual temperature indicated on the room thermometer, depending on the conditions.

The room temperature may reach above the programmed temperature; this may happen with high outdoor temperatures or a small room.

# Time Adjustment

## Time Adjustment

Time adjustment is available both on- and off-operation status.  
Ex. To adjust to PM. 8:35

### 1. Press on switch MODE one or two times for the hour appear on the electronic display.

The display indicate “-:- -“

### 2. Press the button - or + to select the hour

- Press the key once and digital display will indicate «0:00», then the current time.
- Time figure can be changed from the second press.

### 3. Adjust to the correct time

- Minutes can be adjusted by one minute at each press.
- Keep the key pressed for a few seconds and the figure will continue to change.
- After the minute reaches 10, figure changes by every ten minutes as shown in the illustration.

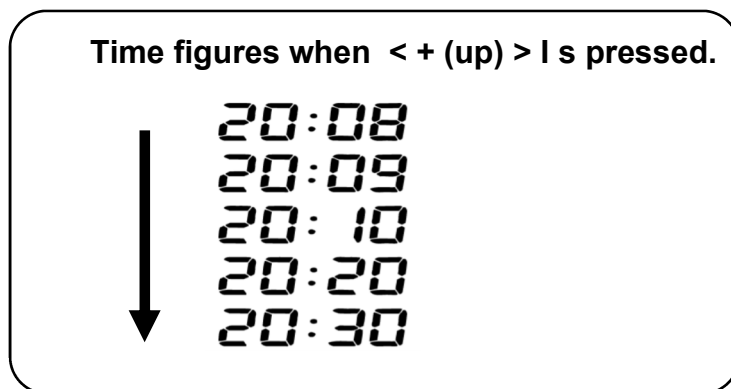

- Press the key one at a time for the minute adjustment.

### 4. Adjustment is now completed.

Wait few second without press and the selection of the hour will be memorised

# TIMER OPERATION

For SRE 300

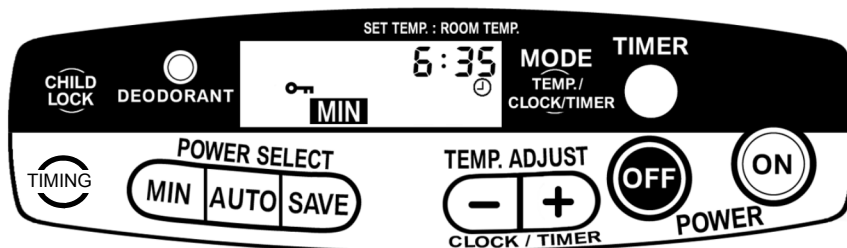

For SRE 4600

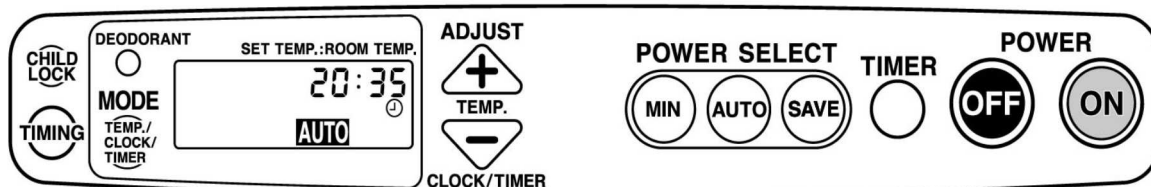

## TIMER OPERATION

Timer operation is available only after the current time is entered.

\*When < TIMER CONTROL > key is pressed, buzzer sounds as the current time is displayed.

EX: To program AM. 6:35

### 1. Press < ON > key.

- \* Operation lamp lits.

\*This step is not necessary while the heater is already in operation.

### 2. Press < TIMER CONTROL > key.

- \* Operation stops and the operation lamp goes off.
- \* Timer operation lamp lits, and digital indicator shows restarting time 6:00.

### 3. Enter restarting time

- \* Time indication changes by minute at each pressing of time key.
- \* Press the key for a few seconds and the figure will continue to change.
- \* After the minutes reaches 10, figure changes by every ten minutes.
- \* Press the key one at a time for minute adjustment.

### 4. Press <TIMING> key, and program the working duration.

- \* [--h] indicates the combustion goes on without stop, [10h] indicates 10 hours, [9h] does 9 hours, ... and [1h] does 1 hour of combustion.

### 5. Timer programming is now completed.

\*Confirm that the timer lamp is lit.

\*Digital indicator shows the mode selected.

- \* The Unit restarts at the programmed time.

## NOTES:

The stating hour of the TIMER can be modified when you want. You must only press on the switch MODE and adjust the hour with the button + and -.

# CHILD SAFETY DEVICES

## Timer Release

### Press <OFF> key.

- \* Timer lamp goes off.

Once the restarting time is programmed, the heater can be operated thereafter with following procedure:

### 1. Press < ON > key.

- \* Operation lamp lits.  
\*This step is not necessary while the heater is already in operation.

### 2. Press < TIMER CONTROL > key.

- \* The Unit restarts at the programmed time.
- \* To restart the Unit before the programmed time, press timer control key.

## CHILD SAFETY DEVICES

Press <CHILD SAFETY> key for 3 seconds. "Child safety" is indicated with peep sound.

### Under <ON> operation:

All functions except extinguishment [ off ] key are restricted.

### Under <OFF> operation:

All functions except cancellation of child safety system are restricted.

Cancellation of child safety system can be done by pressing <CHILD SAFETY> key for 3 seconds. "Child safety" indication goes off.

## CAUTION!

If any error code is indicated, cancel the child safety system and then follow steps and

56 }

57 }

## NOTES:

Blackouts and earthquakes after timer programming:

In case of power failure caused by blackouts, programmed data will be cancelled, and after power is back, digital indicator will show the current room temperature.

In case of power failure caused by earthquakes, digital indicator will show "E4", and red operation lamp will flash.

In either case, timer lamp is not on. Press <OFF> key, then follow the procedure for current time adjustment and timer programming.

### CAUTION!:



Be sure to clear all flammable materials around the heater.

# SECURITY ADVERTISMENT

## AIR-SENSOR DETECTOR

This heater has been designed with an Air-sensor device .  
Abnormal conditions of use of your heater (bad ventilation or too small a room) will automatically provoke the shut-off of your heater and the Air-sensor light will come on.

## IMPORTANT

Any tampering with or modification to the safety system is prohibited. Apart from invalidating the guarantee, this would risk causing a failure of the system which is there for your safety.

## RESTRICTION ON USE

This heater may not be used in rooms which are hermetically sealed, such as caravans, boats, passenger compartments of vehicles etc.  
Do not put something on the heater when it works.

This appliance is not foreseen to be used by people (including children) with limited physical capacities, limited senses or mental problems, or by people without any knowledge or experience, unless being supervised by a person responsible for their security.

Children shall not play with the appliance

## IMPORTANT

- Use your heater in a room which is properly ventilated and free of inflammable vapours.
- Each room that the heater is used in must be adequately ventilated (the ventilator window must have min a surface area of 50 cm<sup>2</sup>).
- Do not use your heater in too small a room : 3000 watts : min 46 M3, 4600 watts : min 71 M3.
- In case of damage to the power cord, it must only be replaced by a workshop recognized by the manufacturer (or distributor).
- Whenever any of these safety systems is triggered, ventilate the room and check and eliminate the cause, and then reignite. Never disconnect electric parts and never replace it with non approved parts.
- Never disconnect neither the valve of the combustion control nor the combustion system.

- Always preserve a minimum clearance of 1 meter from other objects



**DO NOT USE YOUR  
HEATER IN ROOMS  
SITUATED UNDER  
THE FLOOR LEVEL.**

## WARNING for the replacement of the power cord

In case of damage to the power cord, it must only be replaced by a workshop approved by the manufacturer (or distributor) because some tools are necessary.

# MAINTENANCE

## **WARNING!**

All cleaning and maintenance must be done after putting out flames, disconnecting the plug from outlet after the Unit is entirely cooled down.

Do not disassemble safety devices, electromagnetic pumping unit, and other electrical components.

## **After Each Use:**

- Always check that there is no flammable object such as cloth, paper, around the heater.
- Check that there is no oil leak or clog, or other liquid leaks on a base plate or inside the Unit.
- \* **if oil leak or clog cannot be completely gotten rid of or remains even after wiping out, stop using the heater immediately and consult local distributor or your nearest customer service agent.**



## **At Least Once A Week:**

- Use soft cloth to clean the Unit body.
- Use a vacuum cleaner to remove dust on the warm air blower (louver).
- The warm air blower should be cleaned frequently to avoid burning of dust which may cause unremovable stains on the Unit.
- Diluted domestic chemical detergent on cloth may be effective to the extreme stains.  
**Never use alkaline or acid-oriented detergent to avoid rusting.**
- An air intake clogged with dust and/or lint is a potential cause of imperfect combustion leading to accidental cease or ignition failure.
- Pull up an air filter to remove it from the Unit, and clean it with a vacuum cleaner or by washing.
- Dry the filter completely after washing, and reset it to the Unit.

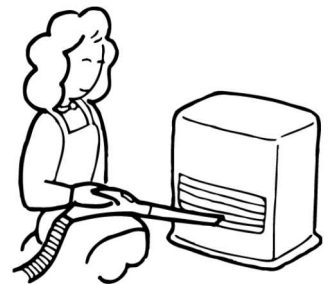

**⚠ WARNING!**

Remove dust or metallics, if any, on the space between blades. It may catch fire (known as "a tracking phenomenon").

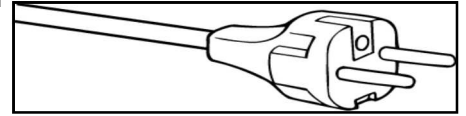

**At Least Once A Year:**

Shove the Unit while it is operating, to check that Auto Shut-off Device functions properly and flames go out.  
(Confirm that digital indicator displays "E4" code.)

**At Least Once A Month:**

Dust or water in a fuel filter may prevent smooth flow of kerosene, which potentially leads to ignition failure or accidental cease.

- 1. Unplug the Unit.  
Remove fuel tank out of the Unit.**
- 2. Remove fuel strainer from fuel receiver.  
Be careful not to drop any dust or water onto the receiver.**
- 3. Rinse the fuel strainer with clean, pure liquid combustibile for mobile heater. Never rinse it with water.**
- 4. Reset the fuel strainer to the Unit.  
Wipe out any oil remaining, if any, on the receiver before resetting the fuel strainer.**

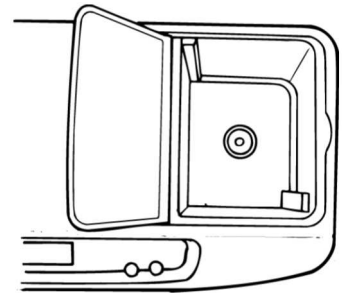

**Replacement of Fuel Filter:**

Fuel filter is available at your local store.  
Replace the fuel filter with new one if usual cleaning procedure does not work.

- 1. Place a fuel strainer upside down.  
Tap the base of the strainer and remove the filter.**
- 2. Set a new filter by fixing four clutches onto the strainer.**

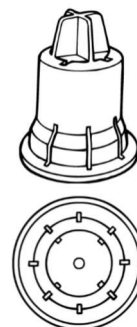

# MAINTENANCE

## **⚠ WARNING!**

When pumping fuel out of the tank, be sure to put out all flames, and unplug the Unit, otherwise it may cause imperfect combustion.  
Cleaning and user maintenance shall not be made by children without supervision.

### **Water Drain/Oil Drain of Fuel Receiver**

In such case that water is mixed into fuel, and that stops combustion, take the following steps to drain water.

- 1. Unplug the Unit.**
- 2. Remove fuel strainer.**
  - See the steps for the cleaning of fuel filter on the previous page.
- 3. Drain water/liquid combustible for mobile heater.**
  - Insert a fuel feeder through a hole on the back panel, and pump out the content.
- 4. Replace the fuel strainer.**
  - Wipe out dripped water/oil around the strainer.  
Absorb wasted water/oil into used newspapers and dispose them,

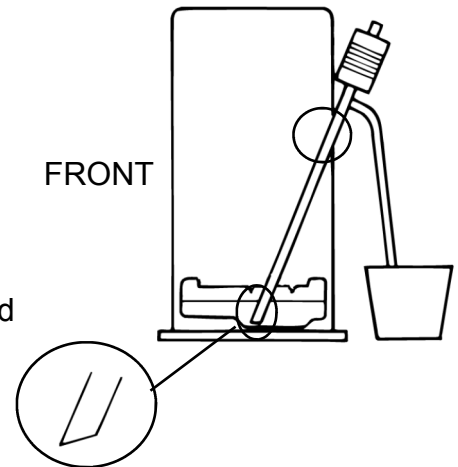

If imperfect combustion remains despite of the above procedure, contact your local distributor or the nearest customer service agent.

# REGULAR MAINTENANCE

**It is recommendable to conduct the following regular maintenance at least once every two years.**

- Every component parts of the Unit goes inferior in quality as time passes.  
It is suggested that regular check-up be taken once every two years so as to maintain the Unit at its best.
- For more details on regular maintenance, contact your local distributor or the nearest customer service agent.





### **Component parts subject to replacement:**

**Following items are tend to wear out in the long term of use;**  
.....Packing materials, fuel filter

**Following items are tend to be affected by poor quality oils;**  
.....Electromagnetic pump, oil duct, burner body, frame rods, fuel filer, burner head (metal net)

# TROUBLE-SHOOTING Guide

The following phenomena may arise during normal operation. You should check the potential causes before consulting your local distributor.

	Description	Cause & Solution	
Ignition And Extinguishment Processes	At the time of the first use after the purchase, of the season, or after the Heater has not been used for some time.	Smoke and smell come out from the Unit	Floor and wall covering and/or dust may be burning. Ventilate the room for about 10 ~ 15 minutes to let smoke and smell go out and bring your heater to SAV.
		Electromagnetic pump makes jittering sound, or flames are not stable.	Unnecessary air bubble may arise in the pumping system. As air bubble disappears, flames will be stable.
		After repeating ignitions and extinguishments, fuel gas overflows to accidentally put out flames, or emits smell.	Sufficient fuel may not have reached the burner unit. If error code "E1" is indicated on the digital indicator, press <OFF> key first, then <ON> key.
	Sometimes small sounds comes out.	Sounds are caused by metal expansion and contraction. They are all normal.	
	The Unit does not reignite instantaneously once extinguished.	It requires 1 to 2 minutes of preheating.	
During Combustion	Burner head turns red.	It turns red at minimum heating power. It is normal unless there is false ignition or flames accidentally go out.	
	Flames glow brilliant reddish orange.	They usually glow when heated and it is normal. This happens especially under the following circumstances: The Unit is used in salty air, such as near the sea-side. The Unit is used in dusty air. The Unit is used in a humid environment. The Unit is used along with a ultrasonic humidifier.	
	There is a running-water-like sound or a bubbling sound.	This happens when fuel flows from the fuel tank to the fuel receiver. It is normal.	
During Timer-Programmed Operation	Timer cannot be programmed correctly.	Current time may not be adjusted.	
	The Unit does not restart at the programmed time.	It may not work properly if there was power failure, earthquake or any other form of physical shock. Set the timer program again. Check if the entered time is correct. 	
Others	Fuel leaks from fuel tank.	Fuel tank cap is loose, resulted from clogging dust or worn out packing.  	
	Fuel indicator lamp flashes and combustion does not occur even if the fuel tank is full. No response to key operation.	There may be dust and/or water clogged in the fuel filter. Clean and remove them.  Child safety device may be set. Release the function. 	

# TROUBLE-SHOOTING Guide

Error codes along with lamp lights indicates malfunctions.

For SRE 300

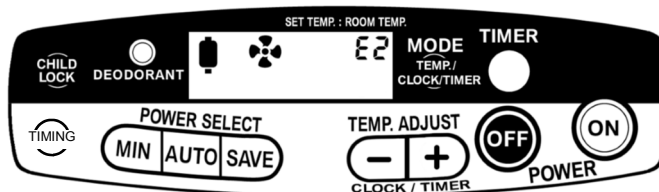

For SRE 4600

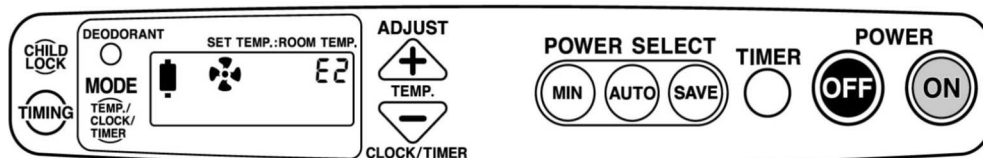

Error Codes/ Lamps	Indications (Devices/systems triggered)
E0	<ON> key has been pressed for longer than 5 seconds.
E1	Ignition failure or state of flames is unstable. (Safety Ignition System has been triggered.) Unnecessary water in the Unit. (Safety Ignition System has been triggered.)
E2	State of flames became unstable and flames abruptly go out. (Combustion Control System has been triggered.) Unnecessary water or scale in the drains in the Unit. (Combustion Control System has been triggered.)
E4	Earthquakes (seismic scale 5 or larger), strong impact on the Unit (Auto shut-off Device has been triggered.) The mobil tank is not in his place.
E7	Overheat inside the Unit. (Anti-overheat device has been triggered.)
d2	Warm air blower (louver) is blocked, resulting overheating.
All indication lamps are glows:	Plug is not properly in place. Power failure (Safety Device has been triggered.)
<fan-mark> lamp glows / flashes :	Air intake filter is clogged with dust. (Combustion Stabilizer has been triggered.) Ventilation required. (Combustion Stabilizer has been triggered.)
<FUEL> lamp glow / flashes :	No fuel. Unnecessary dust and/or water in fuel tank, fuel receiver, or fuel filter.

- If recovery is unsuccessful or other error codes not listed below were shown, unplug the Unit once and then place plug properly again, and press <ON> key.
- If recovery is still unsuccessful, contact your local distributor or the nearest customer service agent.

## Recovery Procedures

Press <OFF> key first, then <ON> key.

Press <OFF> key first, then <ON> key.  
Remove water from fuel receiver.

54 }

Clean air filter.  
Remove water from fuel receiver.

52 }

54 }

Check that the Unit is placed on flat and even ground surface and that its surrounding is safe.

41 }

Wait till the Unit cools down and clean the warm air intake.  
Remove blocking object, if any, from the warm air blower (louver).

52 }

34 }

Remove blocking object, if any.

36 }

Plug properly in power outlet.  
Press <OFF> key first and then <ON> key, after power resumes.

Ventilate the room, and clean the air intake filter.  
Though Combustion Stabilizer is designed for the safety purpose, it is required to ventilate the room once or twice every hour of operation.

52 }

34 }

Refill after pressing <OFF> key, and then press <ON> to restart.  
Clean fuel tank.  
Clean fuel filter.  
Drain water from fuel receiver, and clean it.

44 }

53 }

54 }

\*Odor-free System will not be activated when flames go out because of false operation.



# REPLACEMENT

In case you need any parts replacement, contact your nearest customer service agent.

\*It is user's liability to use specified parts of our product.

Any damage to the product or operational failure due to the false parts replacement is subject to the user's liability.

## STORAGE

1. Unplug the Unit.
2. Empty fuel tank and fuel receiver. Remaining liquid may cause rust or metal erosion.  

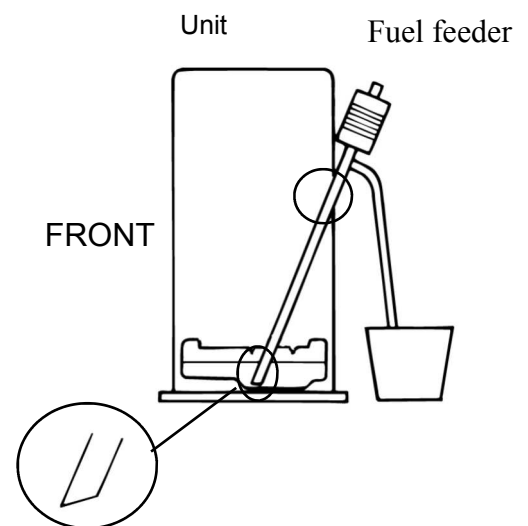
3. Clean the Unit body , air intake filter and warm air intake with dry cloth.  

4. Check every part of the Unit for any damage. If any, ask for repairment.
5. Put the Unit into its box and humidity-free storage area. Keep it in an up- right position, never in a tipped position or on its side.



# SPECIFICATIONS

SPECIFICATIONS			
MODELE		SRE 300	SRE 4600
Type		Gasification at direct injection	
Ignition		Coil high voltage	
Fuel max		Liquid combustibile for mobile heater	
Fuel consumption (g/h)	MAX	250	383
	Average	158	236
	MIN	65	85
Fuel consumption (l/h)	MAX	0.32 l/h	0.49 l/h
	Average	0.20 l/h	0.28 l/h
	MIN	0.08 l/h	0.11 l/h
Nominal output (Watt)	MAX	3000	4600
	Average	1890	2840
	MIN	775	1020
Fuel tank capacity (L)		4.0 L	7.1 L
Continuous combustion capacity	MAX	49.4 h	65.9h
	MIN	12.5 h	14.5 h
Suitable room size in m <sup>3</sup> MAX		120 (MIN 48)	184 (MIN 72)
Unit overall dimensions (HxWxD) mm		415x400x300	455x500x310
Weight kg		9.2 kg	13.3 kg
Voltage and frequency		230V Mono phase, 50HZ	
Rated power consumption(W)		34 W	40 W
Fuse		Tube type 6.3 A	
Safety devices		Auto Shut-off Device, Anti-Overheat Device, CO2 Detector, Presence of tank detector, Power Failure Safety Device, Combustion Stabilizer, Safety Ignition System, Combustion Control System	

# GEBRUIKSAANWIJZING

Lees deze handleiding eerst grondig door vooraleer de kachel te gebruiken zodat U de kachel goed en veilig kan gebruiken. Bewaar deze handleiding dan zorgvuldig voor eventueel later gebruik.

Vergewis U er ook van dat de garantietaal volledig en correct ingevuld werd (datum en plaats van aankoop, type toestel, enz.)

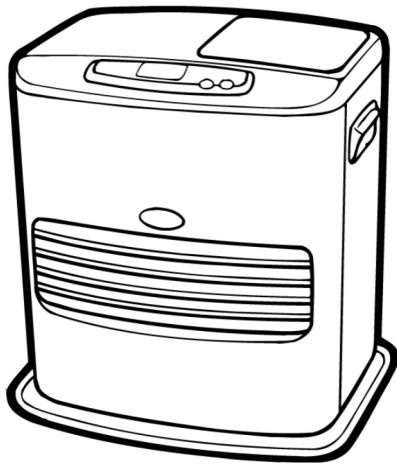

Dit product mag niet gebruikt worden als hoofdverwarming  
Handleidingen zijn ook beschikbaar in pdf-formaat op de website  
[www.essege.com](http://www.essege.com)

## INHOUD

### Voor het gebruik

Veiligheidsvoorschriften .....	61
Nomenclatuur .....	64
Vorbereiding .....	68
Uitpakken .....	68
Vooraleer de kachel te gebruiken .....	68
Welke brandstof gebruiken .....	68
Brandstof toevoegen .....	70
Hoogte aanpassing .....	70

### Gebruiken

Ontsteking .....	71
Uitschakelen .....	72
De temperatuur instellen .....	73
Instellen van de tijd .....	74
Instellen van de timer .....	75
Kinderveiligheid .....	76

### Onderhoud

Enkele waarschuwingen .....	77
Onderhoud .....	78
Gewoon onderhoud .....	80
Foutmeldingen en oplossingen .....	81
Wisselstukken / Opslag van de kachel .....	84
Eigenschappen .....	85

# VEILIGHEIDSVOORSCHRIFTEN

 **GEVAAR**

Fout gebruik kan dodelijke of zware ongevallen veroorzaken.

 **WAARSCHUWING**

Fout gebruik kan mogelijk dodelijke of zware ongevallen veroorzaken.

 **LET OP**

Fout gebruik kan leiden tot verwondingen of schade.



## GEVAAR!



**GEEN BENZINE**

Gebruik nooit vluchtige brandstoffen als benzine en dergelijke. Dit kan brand veroorzaken !

68



## WAARSCHUWING !



Ventilatie is noodzakelijk

Gebruik het apparaat nooit zonder ventilatie. Een gebrekkige ventilatie kan leiden tot een onvolledige verbranding wat een CO-vergiftiging kan veroorzaken.

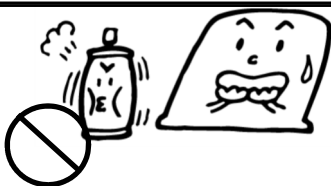

Let op met spuitbussen.

Stel spuitbussen met drijfgas nooit bloot aan de hele lucht komende van het apparaat. De druk binnen de spuitbus zal stijgen, wat een ontploffing kan veroorzaken.



Houd steeds de ventilatieroosters vrij.

Blokkeer de roosters nooit met kleding, papier ed . Dit kan een onvolledige verbranding en/of brand veroorzaken.



Schakel het apparaat uit wanneer u bijv. gaat slapen. Laat het nooit lange tijd onbewaakt.

Dit om mogelijke ongevallen te vermijden.

# ⚠ LET OP

Gebruik het apparaat nooit dicht bij gemakkelijk brandbare stoffen. Dit kan brand veroorzaken.



Kijk brandstoflekkage na. Draai de schroefdop goed vast en kijk na of de tank niet lekt.

Niet naleven van deze waarschuwing kan brandgevaar betekenen.



Raak de hete delen van het apparaat niet aan tijdens of direct na de werking.

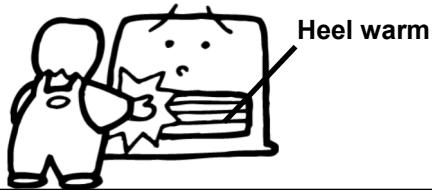

Indien U iets ongewoons aan het apparaat vaststelt (vreemde geur of vlam, roet, brandstoflek), schakel het apparaat uit en trek de stekker uit .

Vermijd langdurige directe blootstelling aan de warme lucht. Dit kan leiden tot uitdroging en / of lage graadsbrandwonden.

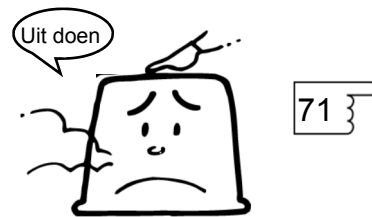

Tijdens het bijvullen : apparaat uitschakelen. Steeds bijvullen in een veilige omgeving of kamer waar geen vuur brandt wegens brandgevaar.

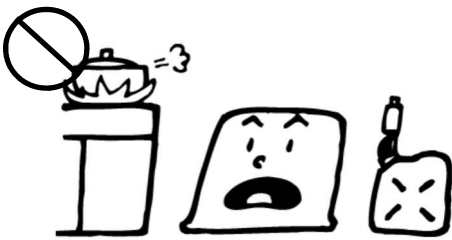

Probeer nooit zelf om het apparaat te herstellen, te demonteren of te onderhouden .

Gebruik het apparaat nooit indien het defect of beschadigd is.

Een slecht onderhoud of herstelling kan gevaarlijk zijn.

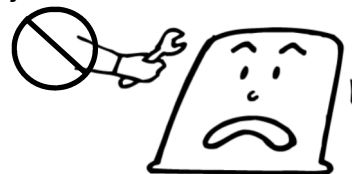

Reinig de ventilatieroosters en filters minstens één maal per week.

Vuil kan leiden tot brandwonden en/of brand.



Verwijder alle brandstof uit de tank indien het apparaat voor een lange tijd niet meer zal gebruikt worden.

Stockeer het steeds horizontaal en rechtop.



# VEILIGHEIDSVOORSCHRIFTEN



## LET OP

### Draag zorg voor de stekker.

- Plaats nooit zware voorwerpen of het apparaat zelf op het stroomsnoer.
- Verwijder de stroomstekker nooit door aan het snoer te trekken.

### Stel het snoer nooit bloot aan grote hitte.

- Gebruik nooit en beschadigd stroomsnoer of stekker. Stop de stekker steeds volledig in het stopcontact.

### Draag zorg voor de stekker.

- Reinig de stekker zorgvuldig van stof en metaaldeeltjes.  
Een vochtige stofophoging kan voor isolatieproblemen zorgen en brand veroorzaken.

### Trek de stekker slechts uit nadat de ventilator stopt na het uitschakelen.

- Schakel de kachel uit vooraleer brandstof toe te voegen wegens brandgevaar.

### GEBRUIK HET APPARAAT NOOIT OP VOLGENDE PLAATSEN :

- Een oneffen of onstabiele vloer.
- Dichtbij onstabiele voorwerpen; kasten, e.d.
- Blootgesteld aan wind (bijv. Deurgat)
- In de nabijheid van brandbare gassen
- In onbewaakte omgevingen
- Met onvoldoende ventilatie
- Te kleine plaatsen (gang, kast,...)
- Blootgesteld aan trillingen en/of aan direct zonlicht
- Stofrijke of vochtige omgevingen
- In het nabijheid van sprays of chemische producten : kappersalon, wasserij, verfproducten,...
- Waar freongas (chlorofluorocarbon) of solventen gebruikt worden.
- Tussen 400 en 1250 boven de zeespiegel moet een kleine aanpassing gebeuren.



### SAMENGEVAT

- Houd hinderende of brandbare voorwerpen uit de buurt en zorg steeds dat de minimumafstanden (zie tekening hiernaast) steeds gerespecteerd worden.

Zoniet kan het apparaat verhitten en zal de thermostaat het apparaat dan automatisch uitschakelen.

- Kies een plaats dicht bij of onder een venster waar het apparaat direct in contact komt met de koude buitenlucht. Laat vrije ruimte beschikbaar voor het apparaat zodat de warme lucht optimaal kan circuleren.

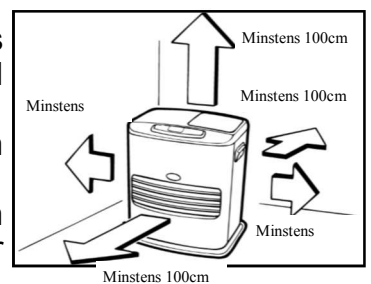

## LET OP!

- Gebruik geen farmaceutische, reiniging of andere producten welke gasvormige siliconen bevatten. Dit kan pannes of uitschakelen van het toestel veroorzaken.
- Reinig de ventilatieroosters.
- Gebruik het toestel alleen op een onbrandbare vloer.

# NOMENCLATUUR

## Voorkant

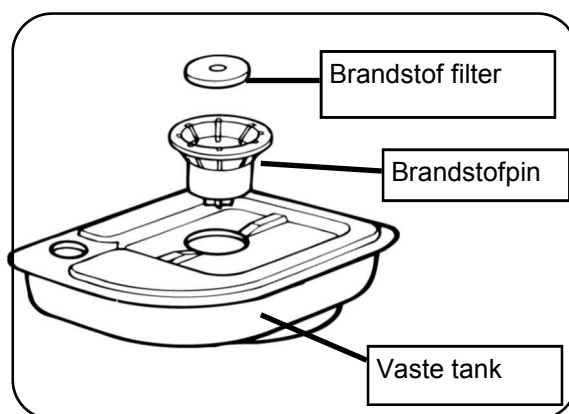
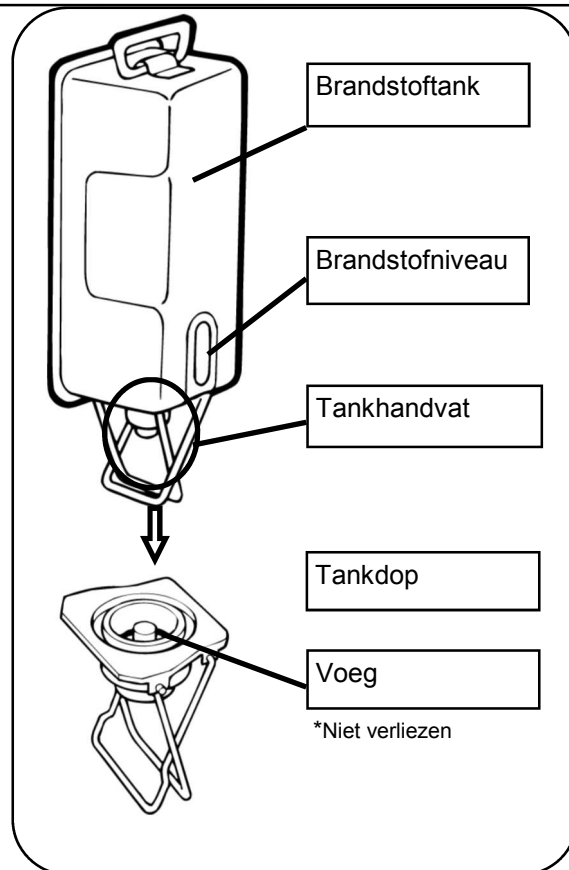
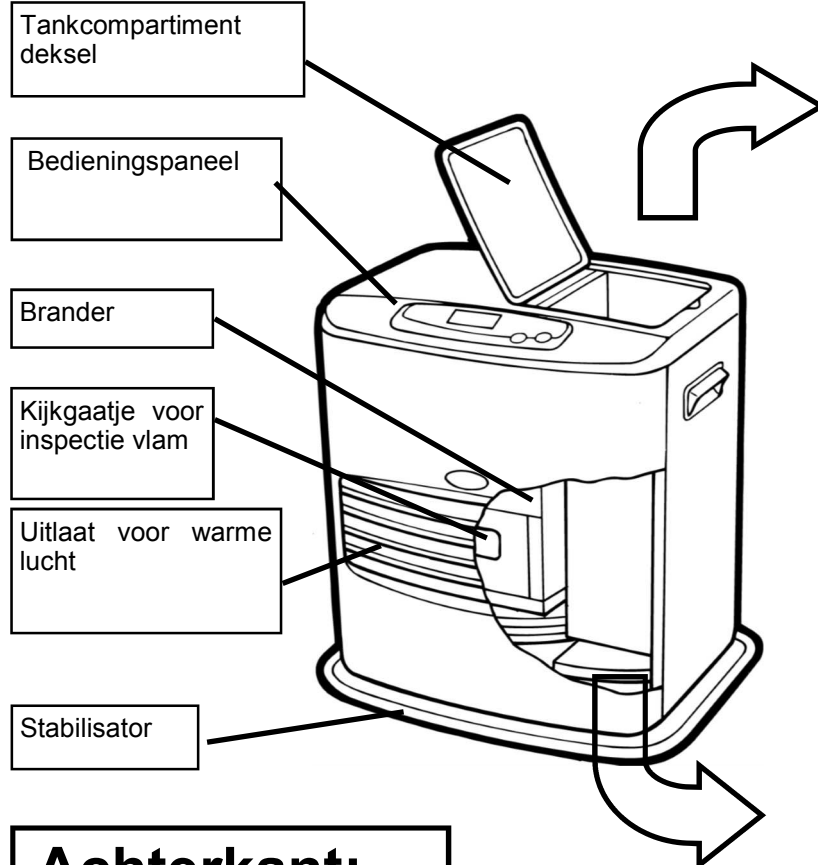

## Achterkant:

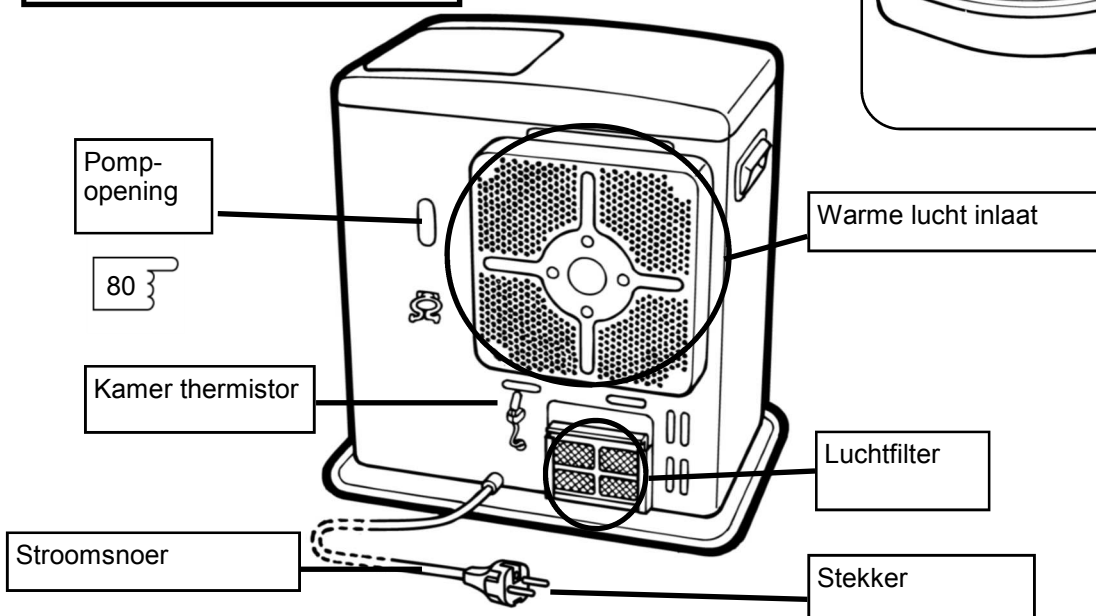

AC230V/ 50Hz ALLEEN

# NOMENCLATUUR

## Controlepaneel voor SRE 300

### ANTI-GEUR FUNCTIE LAMP

Brandt : Anti-geur system werkt bij aansteking of uitdoven

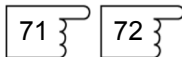

### TIMER SET LAMP/KNOP

Om het uur te programmeren: lampje brandt. Timer-functie wacht.



### CHILD SAFETY LOCK

Kinderveiligheidsknop on/off



### KEUZE KNOP VOOR DIGITALE DISPLAY

Temperatuur/Timeraanduiding/Tijd

### OFF KNOP

Uit knop

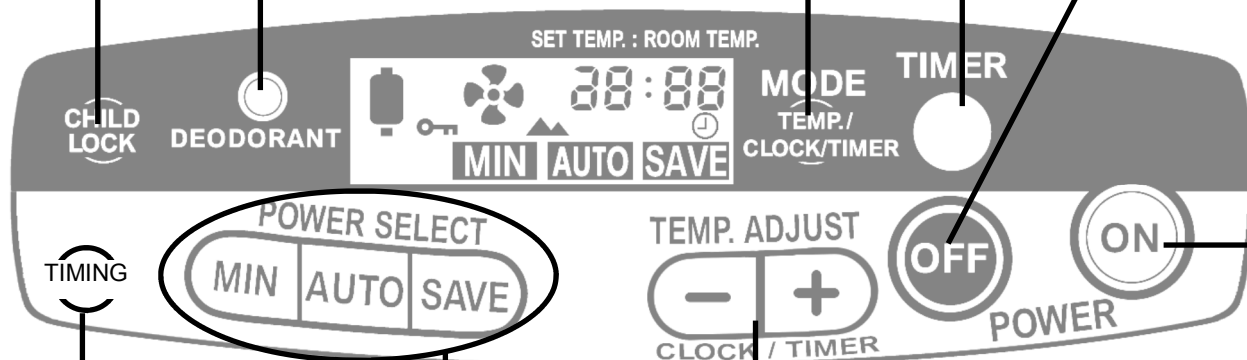

### TIMING KEY

Gebruiken om het aantal uren werking in te stellen nadat de kachel automatisch opgestart werd met de timer.

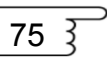

Bij ieder indrukken verandert het schermje als volgt:

- [--h] Werking blijft duren
- [10h] 10 uren werking
- [ 9h] 9 uren werking
- ⋮
- [ 1h] 1 uur werking

### TEMPERATUUR INSTELLEN KNOP

- + Hogere temperatuur
- Lagere temperatuur



### UURWERK/TIMER INSTELLEN KNOP

- + Tijd instellen vooruit
- Tijd instellen achteruit



### POWER SELECTIE KNOP

Gebruik MIN/AUTO/SAVE om de werking mode te kiezen



### ON KNOP (AAN LAMP)

Om de kachel in te schakelen

Lamp brandt (rood) :

werkt en/of voorverwarming

Lamp knippert (rood) + geluid :

uitgeschakeld met probleem, foutcode wordt geafficheerd.



# NOMENCLATUUR

## Controlepaneel voor SRE 4600

### ANTI-GEUR LAMP FUNCTIE

Brandt : Anti-geur systeem werkt bij aansteking of uitdo-ven.

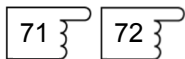

### TIMER SET LAMP/KNOP

Om het uur te programmeren: lampje brandt. Timer-functie wacht.



### CHILD SAFETY LOCK

Kinderveiligheidsknop on/off



### POWER SELECTIE KNOP

Gebruik MIN/AUTO/SAVE om U werking mo-  
de te kiezen



### OFF KNOP

Uit knop

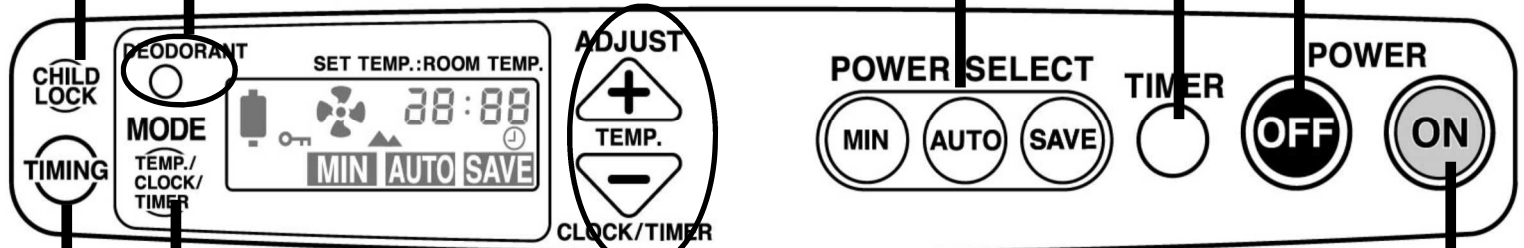

### TIMING KEY

Gebruiken om het aantal uren werking in te stellen nadat de kachel automatisch opgestart werd met de timer.

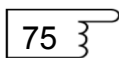

Bij ieder indrukken ver-  
andert het schermje als volgt:

- [--h] Werking blijft duren
- [10h] 10 uren werking
- [ 9h] 9 uren werking
- ⋮
- [ 1h] 1 uur werking

### TEMPERATUUR INSTELLEN KNOP

- + Hogere temperatuur
- Lagere temperatuur



### UURWERK/TIMER INSTELLEN KNOP

- + Tijd instellen vooruit
- Tijd instellen achteruit



### KEUZE KNOP VOOR DIGITALE DISPLAY

Temperatuur/Timeraanduiding/Uurwerk

### ON KNOP (AAN LAMP)

Om de kachel in te schakelen

Lamp brandt (rood) :

werkt en/of voorverwarming



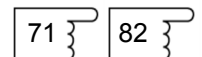

Lamp knippert (rood) + geluid :

uitgeschakeld met probleem,  
foutcode wordt geafficheerd.



## Digitale display

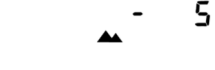

Toont voorverwarming, problemen, hoogte, temperatuur, uur en timer starttijd.

- **Voorverwarming**  
- **Probleemaanduiding**  
- **Grote hoogte lamp brandt**    
Hoogte aanpassing is gebeurd.

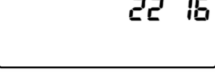
## Aanduiding veranderd met keuze knop voor digitale display (indicator selector).

- **Temperatuur lamp brandt.**    
Toont geprogrammeerd temperatuur en kamertemperatuur onder automatische programma(AUTO MODE) (Voorbeeld van geselecteerd temperatuur van 22° en kamer temperatuur van 16°).

- **Timer lamp gedoofd.**    
Display toont uur.

- **Timer set lamp brandt.**    
Brandt indien actief : geselecteerd uur van de timer.

## Brandstofniveau

### Lamp + geluid

- 30 en 5 minuten voor automatisch uitschakelen.

### Lamp knippert + muziektoontje...

- Het apparaat is uitgeschakeld (geen brandstof).

## Ventilatie lamp

### Lamp + geluid.....

- Onvoldoende ventilatie in de kamer. Het apparaat maakt geluid alle 5 minuten tot voldoende ventilatie.

### Lamp knippert + geluid.....

- Het apparaat is uitgeschakeld door onvoldoende ventilatie.

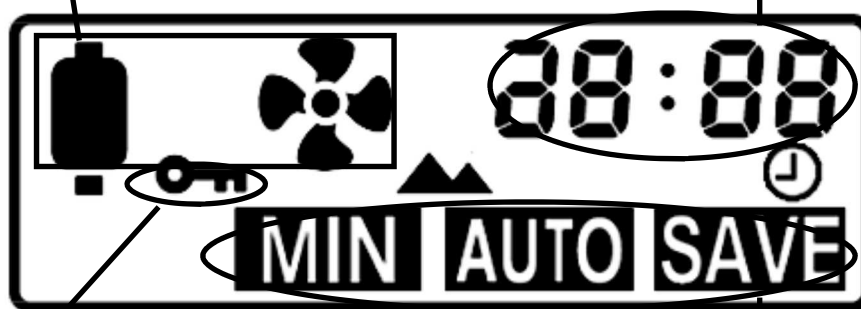

## KINDERVEILIGHEID LAMPJE

Brandt indien ingeschakeld.



## POWER SELECTIE LAMP

Toont de geselecteerde verbrandingsmode. (Voorbeeld toont AUTO mode om een temperatuur van 20° te bereiken).





# VOORBEREIDING

## Uitpakken

- Verwijder alle verpakkingsmateriaal.
- Ook onder het tankcompartiment deksel.
- Verwijder alle kleine stickers.
- Bewaar het verpakkingsmateriaal voor latere stockage van uw apparaat.

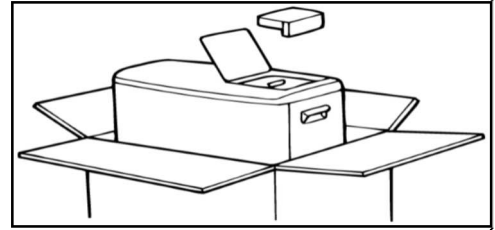

## Vooraleer te inschakelen en verificaties

### Plaats:

- Plaats het apparaat steeds op een vlakke stabiele ondergrond anders zal het Auto ShutOff systeem niet proper werken.
- Op een vlakke stabiele ondergrond zal dit systeem goed werken

Als de stekker is geplaatst verschijnt de kamertemperatuur



Automatisch aan 12°C.

### Stekker in het stopcontact:

Gebruik een 230V AC - 50 Hz stopcontact.

## Type van vloeibare brandstof voor verplaatsbare petroleumkachels

Uw elektronische kachel werkt enkel optimaal indien U een kwalitatief hoogstaande brandstof gebruikt.

**Wij bevelen TOSAINE of beter nog TOSAINE PLUS aan.**

Meer dan 95% van alle problemen en pannes van petroleumkachels zijn te wijten aan het gebruik van een kwalitatief slechte brandstof. Dit kan immers leiden tot het inschakelen van de beveiligingen van uw apparaat en zelfs tot een mogelijke beschadiging of vervuiling van onderdelen. Dan zal een onderhoud (NIET gedekt door de garantie) noodzakelijk zijn. Problemen te wijten aan het gebruik van slechte brandstof zijn nooit gedekt door de garantie. Wees dus zeer voorzichtig in de keuze van brandstof.

Enkel zuivere brandstof, speciaal voor verplaatsbare petroleumkachels met een gehalte aan aroma's van maximum 1% en een verbrandingspunt boven 61°, mag gebruikt worden. Gebruik nooit verontreinigde (bijv. met water of benzine) of chemisch behandelde brandstof.

Waak steeds over de zuiverheid van de gebruikte jerrycan. Gebruik bij voorkeur een jerrycan enkel voor de brandstof van de kachel en niet voor benzine, diesel of dergelijke.

### **TEST DE KWALITEIT VAN DE BRANDSTOF**

Doop een vinger in de brandstof en blaas erop.  
Indien de vinger nat blijft, is het petroleum voor kachels



Benzine of diesel droogt direct op.



## WAT IS SLECHTE BRANDSTOF?

- Brandstof die te lang bewaard bleef (bijvoorbeeld van vorige winter)
- Brandstof blootgesteld aan vocht of te lang aan direct zonlicht.

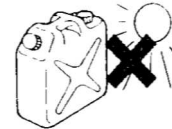
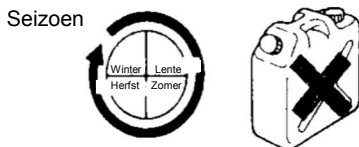

- brandstof bewaard in een slecht gesloten of doorschijnende container
- onzuivere brandstof of brandstof gemengd met andere producten



- Verkleurde of zuurruikende brandstof is niet meer geschikt.
- Gebruik alle brandstof tijdens hetzelfde seizoen. Bewaar nooit een voorraad voor het volgende seizoen.

## WAT GEBEURT ER INDIEN U TOCH SLECHTE BRANDSTOF GEBRUIKT ?

Er kan teervorming optreden in de verdamper, wat de ontsteking en uitdoven bemoeilijkt.

Er kan abnormale verbranding of uitschakelen van het apparaat optreden.

## WAT INDIEN U TOCH SLECHTE BRANDSTOF GEBRUIKT HEEFT?

Verwijder alle brandstof uit zowel de tank als de vaste tank en reinig meermaals met goede brandstof.

Opgelet: indien een herstelling of onderhoud nodig blijkt na het gebruik van slecht brandstof zal, zelfs binnen de garantieperiode, dit niet onder garantie gebeuren.

## Brandstof toevoegen

\*Schakel de kachel uit vooraleer brandstof toe te voegen wegens brandgevaar.

Het apparaat dooft automatisch bij het verwijderen van de tank, toestel toont code E4.

### 1. Tankcompartiment deksel open doen en de tank verplaatsen.

Indien uw tank uittrekt is, zal automatisch het toestel uitdoven.

- De tank op de grond plaatsen
- Neem de twee handvatten samen naar boven om de dop te verwijderen (SRE4602/FR4602) of schroef de dop los (SRE3002/FR3002) (zie tekening)

### 2. Brandstof toevoegen

- Plaats de tank op een vlakke stabiele ondergrond en gebruik de handpomp.
- Brandstof toevoegen tot wanneer de kleur aan de midden van het brandstofniveau van zilver tot zwart veranderd.

### 3. Draai de dop vast

Met het hulphandvat kan men beide handen gebruiken voor het dragen van de tank. Draai de dop stevig vast om geen brandstof te morsen of te lekken.

### 4. Plaats de tank terug in het apparaat.

- Schuif de tank met de dop onderaan langzaam naar beneden

#### **LET OP!**

Verwijder steeds gemorste brandstof.

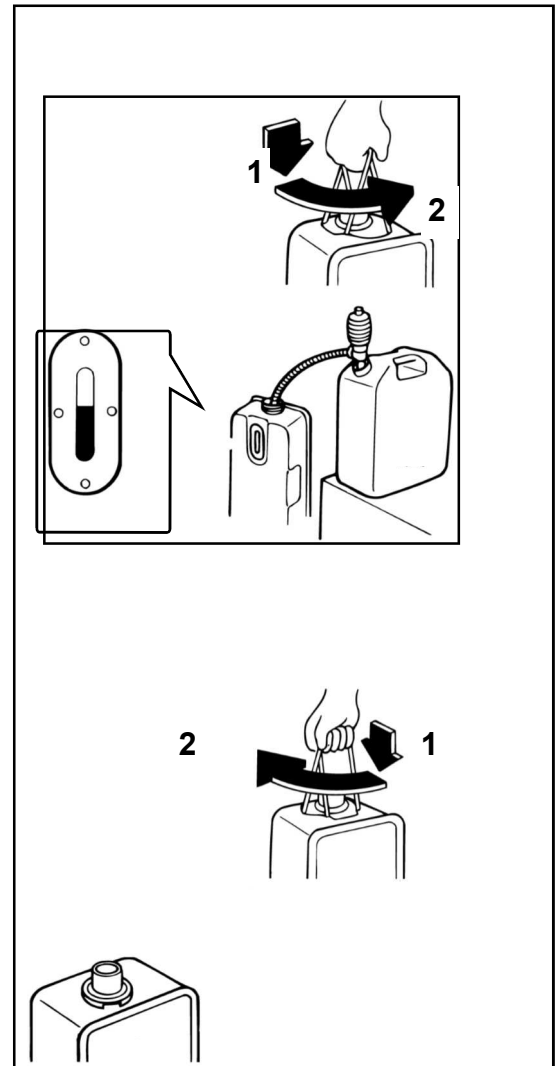

## Hoogte aanpassing

\*Niet gebruiken hoger dan 1500 meter boven de zeespiegel  
Volgens de hoogte moet er een hoogte aanpassing gebeuren.  
Deze aanpassing moet gebeuren terwijl het apparaat niet werkt

Druk (timer controle) en (child safety) tegelijkertijd in gedurende 3 seconden.

Aanduidingen veranderen bij elke druk (zie tekening)

\*De hoogte aanpassing blijft ingesteld zelfs bij stroomuitschakeling..

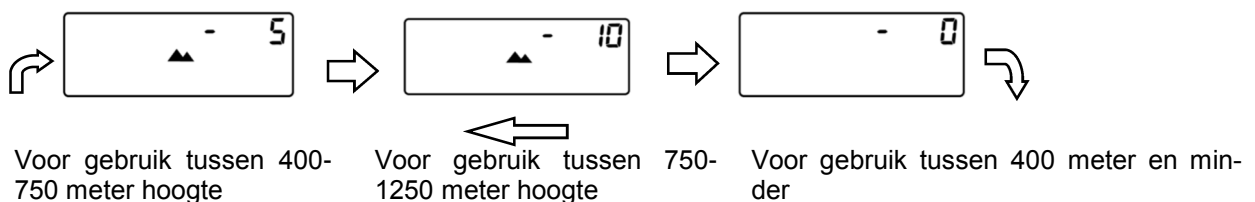

# ONTSTEKING

Voor SRE 300

Voor SRE 4600

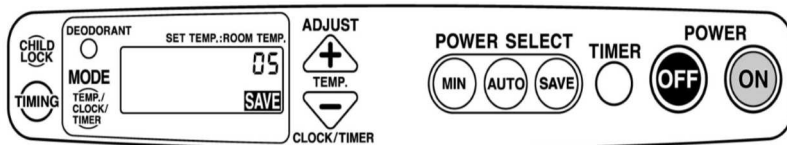
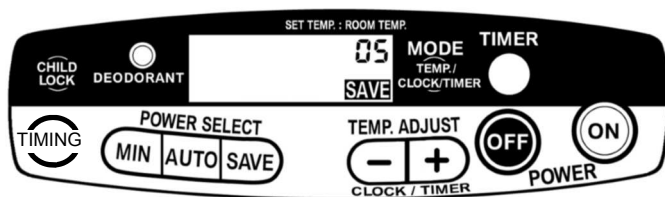

## Ontsteking

### ON knop indrukken

ON lamp brandt rood voor iedere werkingsmode

Voorverwarming start met een 05 aanduiding op de display

Aanduiding gaat verder met 04,03,02,01 en ongeveer 2 minuten later de verbranding begint en warme lucht komt uit.

Het anti-geurlampje brandt gedurende de ontsteking

### Test de verbranding.

#### Normale verbranding :

Blauwe vlam met gedeeltelijk kleine rode vlammetjes

Het 'wire mesh' metaalgaas kan rood gloeien bij een lage vlam.

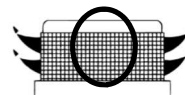

#### Slechte verbranding:

##### Grote rode vlam

##### Oorzaak

Ventilatieprobleem

Stof op de luchtfilter

Niet genoeg ingang van lucht door de positie van het apparaat( bv : te dichtbij een gordijn of muur

##### Oplossingen

Ventilatie van de kamer

Reinig de warme lucht inlaat en de luchtfilter

##### Vlammen stijgen op samen met lawaai en geur

##### Oorzaak

Het injectiesysteem is verstopt met stof en de brandstof stroomt niet goed door.

##### Oplossing

Stop de kachel en ga terug naar uw verkooppunt



## NOTA

Indien de kachel voor de eerste maal of na een langere periode opnieuw gestart wordt, kan er soms fout E1 + rode lamp. Dit is normaal, druk eerst 'OFF' knop en dan 'ON' knop terug.

De ontsteking werkt niet indien de 'ON' knop te lang gedrukt is (meer dan 5 seconden). Rood lamp knippert met EO fout aanduiding. Druk eerst 'OFF' en dan 'ON'

Gedurende de ontsteking gaat het anti-geur mechanisme werken aangeduid door het anti-geurlamp. Desondanks kan er toch een kleine geurhinder ontstaan. Er gebeurt ook soms een kleine lawaai gedurende de ontsteking.

# UITSCHAKELLEN

## Uitschakelen

### Druk op 'OFF' knop

- Het 'ON' lamp dooft en de verbranding gaat uit.
- Het Anti-Geur lampje gaat aan en de ventilator blijft draaien tot ongeveer 3 minuten nadat de vlammen gedoofd zijn om het apparaat te koelen.

Direct na ontsteking: uw apparaat zal gedurende 5 min op volle kracht werken; pas daarna zal de temperatuurregeling beginnen werken.

## LET OP

Probeer nooit de kachel te doven door :

- De stekker uit het stopcontact te trekken.
- De kachel te verplaatsen.

## NOTA

Het Anti-Geur systeem gaat aan alleen indien U een normale uitschakelen procedure volgt.

# DE TEMPERATUUR INSTELLEN

Voor SRE 300

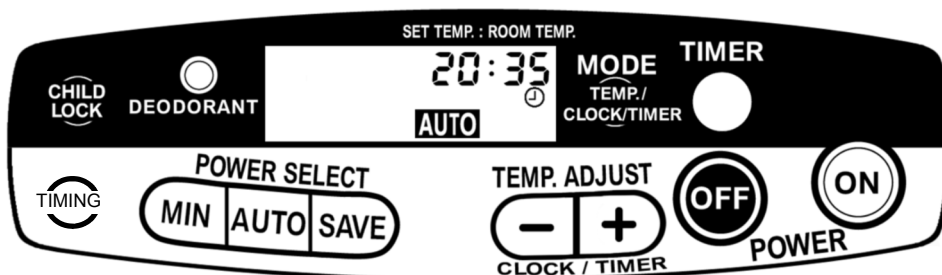

Voor SRE 4600

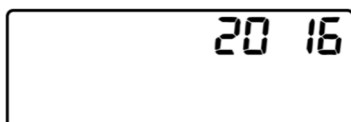
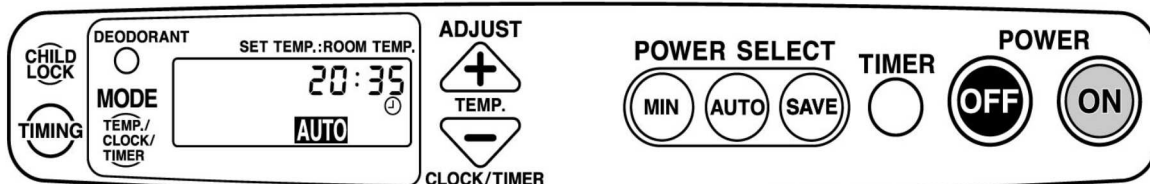

## Kamer temperatuur instellen

De ingestelde temperatuur is 20° indien de stroom uitgeschakeld werd. Om de temperatuur te verhogen druk op 'TEMP. ADJUST' +  
Om de temperatuur te verminderen druk op 'TEMP. ADJUST' -  
Het apparaat zal dan automatisch zijn vermogen aanpassen om de gevraagde temperatuur te geraken.



## Werking selectie (mode selection)

Volgens gevraagde selectie kan het toestel op 3 verschillende manier werden, SAVE, AUTO en MINIMUM

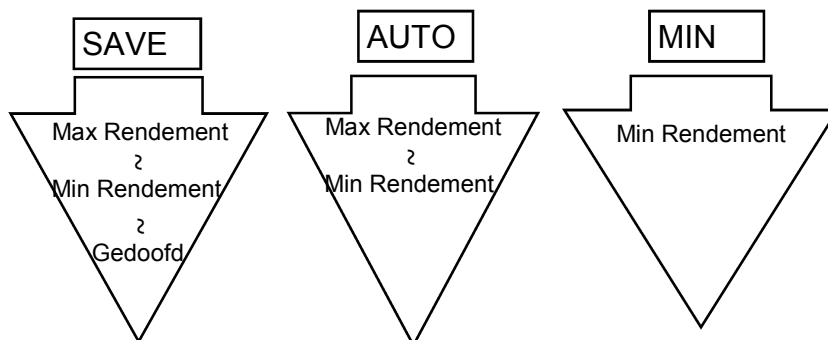

## Met het SAVE MODE

Indien de kamertemperatuur 2° hoger is dan de ingestelde temperatuur zal de kachel automatisch doven

## NOTA:

De kamertemperatuur zal nooit de echte kamertemperatuur weergeven. Het is de temperatuur vlak bij de warme lucht inlaat. De kamertemperatuur varieert naargelang de plaatsing van de kachel in de kamer.

De atmosferische veiligheid zal automatisch de vlam doven na 10 min. bij een kamertemperatuur van 27°C of hoger.

# INSTELLEN VAN DE TIJD

## Instellen van de tijd

Instellen van de tijd is mogelijk in 'ON' of 'OFF' mode  
Voorbeeld : instellen 8 uur 35 namiddag

### 1. Druk 1 of 2 maal op de 'INDICATOR SELECTOR' knop om de digitale tijd te tonen.

- Digitale affichage toont " - : - - "

### 2. Druk zowel '- (minder) of + (meer) knop om uur in te stellen

- Druk op de knop een keer en de digitale display zal '0 :00' aanduiden en dan de tijd.
- De tijd kan dan veranderd worden door een tweede druk.

### 3. Stel het uur in

- Elke druk telt 1 uur of minuut. De digitale display wijzigt telkens mee.
- Als u blijft drukken gaat het sneller.
- Als de minuten komen op 10 veranderen ze per 10 minuten( zie tekening).

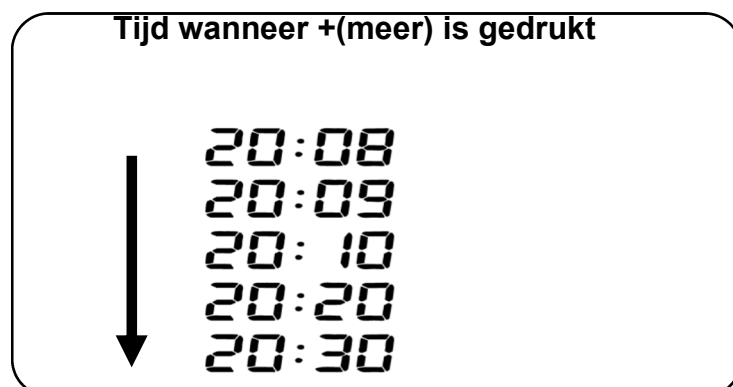

- Druk de knop één keer om per minuut te regelen

### 4. Juiste tijd is nu ingesteld.

- Wacht enkele seconden zonder op een knop te drukken en de tijd wordt opgeslagen in het geheugen.

# INSTELLEN VAN DE TIMER

Voor SRE 300

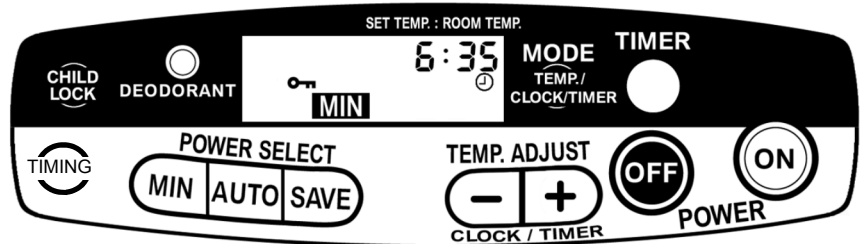

Voor SRE 4600

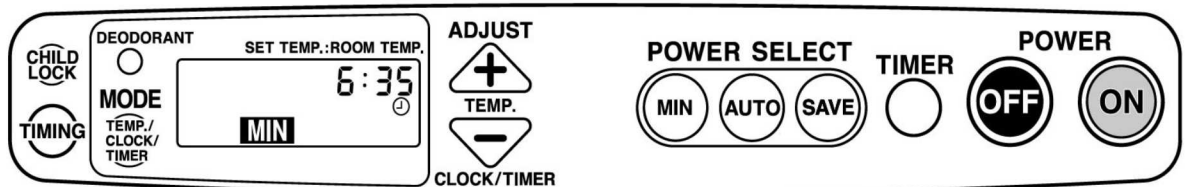

## Instellen van de Timer

**Alleen mogelijk na instellen horloge**

Als de 'TIMER CONTROL' knop is gedrukt, is er een geluid als de uurtijd is aangeduid  
Voorbeeld : om 6 uur 35' voormiddag te instellen

- 1. Druk 'ON' knop.**
  - 'ON' lichtje brandt.  
Dit is niet noodzakelijk als de kachel is al aan.
- 2. Druk op 'TIMER CONTROL' knop.**
  - De kachel stop en het 'ON' lichtje gaat uit.
  - Timer lichtje brandt, en de digitale display toont start tijd 6 :00.
- 3. Instellen starttijd**
  - Elke druk telkens 1 minuut erbij.
  - Blijft drukken enkele seconden en de display gaat verder veranderen.
  - Als de minuten geraken tot 10, de minuten zullen per 10 minuten veranderen
- 4. Druk op Timing toets en instelt de uur combustie**
  - [-h] kachel blijft werken zonder tijdslimiet, [10h] kachel blijft 10u werken, [9h] kachel blijft 9u werken, ... en [1h] duidt op 1u werken.
- 5. Instellen van de timer is nu gedaan.**
  - De timer lamp brandt
  - De digitale display toont de selecteerde mode
  - De kachel start automatisch op de ingestelde tijd.

**NOTA:** De timer kan op elk ogenblik geprogrammeerd worden met de MODE-knop en de + en - knoppen

# KINDERVEILIGHEID (CHILD LOCK)

## Timer uitschakelen

### Druk 'OFF' toets

- Timerlamp dooft.

Eens de timer ingesteld, vertoont de display de tijd enkele seconden nadat een toets ingedrukt werd.

### 1. Druk 'ON' knop.

- 'ON' lamp brandt.
  - \* Dit is niet noodzakelijk als de kachel is al aan te werken.

### 2. Druk 'TIMER CONTROL' knop.

- Het apparaat start automatisch terug op de ingestelde tijd.
- Om het apparaat te starten voor de ingestelde tijd, druk op 'TIMER CONTROL' knop.

## KINDERVEILIGHEID

Druk kinderveiligheid knop in gedurende minstens 3 sec.

Kinderveiligheidslicht brandt + geluid.

### Met de kinderveiligheid :

Kan de kachel uitgeschakeld worden met de 'OFF' toets.

Indien de AAN toets aangezet wordt, zullen het aanverklikkerlichtje en het kinderveiligheidslichtje knippen, maar de kachel zal niet ontbranden. De kinderveiligheid moet eerst uitgeschakeld worden.

### Uitschakelen!

Druk knop in gedurende minstens 3 sec.

Kinderveiligheidslap dooft.

### LET OP!

Als het display een probleem toont, moet u de kinderveiligheid uitschakelen

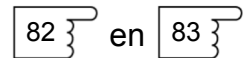

## NOTA:

Na een stroomonderbreking, zal de display de kamertemperatuur tonen.

Druk de knop opnieuw in na een stroomonderbreking.

### LET OP

Verwijder alle brandstof uit de brandstofpan en rond het apparaat.

# ENKELE WAARSCHUWINGEN

## DETECTOR AIR-SENSOR

Dit verwarmingstoestel is voorzien van een air-sensor. Abnormale condities van het gebruik van uw kachel (slechte verbranding, slechte ventilatie of het gebruik in een te kleine kamer) veroorzaakt een automatische uitdoving.

## BELANGRIJK

Kom nooit aan het veiligheidssysteem. Niet alleen annuleert u daarmee de waarborg, maar het systeem zal bovendien slecht werken en dat kan uw veiligheid in het gedrang brengen.

## GEBRUIKSBEPERKING

Dit verwarmingstoestel mag nooit gebruikt worden in luchtdichte ruimten of ruimtes zoals caravans, boten, autocabines, enz. Zet niets op de verwarmers wanneer het werkt.

Dit toestel is niet geschikt voor gebruik door personen (kinderen inbegrepen) met fysieke, zintuiglijke of mentale beperkingen, zonder ervaring of zonder de nodige kennis, behalve indien ze door een verantwoordelijke voor hun veiligheid instructies of een gepaste opleiding gekregen hebben voor het veilige gebruik van het toestel.

Kinderen mogen niet met dit toestel spelen

## BELANGRIJK

- Gebruik de kachel in een goed verluchte kamer die vrij is van ontvlambare stoffen.
- In de kamer waar dit toestel gebruikt wordt, moet steeds voldoende luchttoevoer voorzien zijn, evenals een doeltreffende evacuatie van de lucht (min. doorsnede 50 cm<sup>2</sup> voor elke opening).
- Gebruik de kachel nooit in een te kleine kamer : 3000 watts : min 46 M3, 4600 watts : min 71 M3.
- Wanneer de voedingskabel van het toestel beschadigd is, dan mag die alleen door een door de fabrikant erkend herstelatelier (of door de distributeur) vervangen worden. Hiertoe zijn immers speciale werktuigen vereist.
- Verlucht de kamer zo vaak als nodig.
- Het is niet aan te bevelen de ontsteking te programmeren wanneer de gebruiker niet thuis is.
- Bewaar steeds een minimumafstand van 1 meter tegenover andere voorwerpen.
- Kom nooit aan het veiligheidssysteem. Niet alleen annuleert u daarmee de waarborg, maar het systeem zal bovendien slecht werken en dat kan uw veiligheid in het gedrang brengen.



**VERMIJDT UW KACHEL TE  
GEBRUIKEN IN  
ONDERGRONDSE  
RUIMTES.**

## WAARSCHUWING voor de vervanging van de voedingskabel

Wanneer de stroomkabel van het toestel beschadigd is, dan mag die alleen door een door de fabrikant erkend herstelatelier (of door de distributeur) vervangen worden. Hiertoe zijn immers speciale werktuigen vereist.



## **⚠ WAARSCHUWING!**

Verwijder de stof of metallische onzuiverheden van de warmelucht rooster. De warmelucht rooster moet altijd 'vrij' blijven. Anders is er een gevaar voor brand.

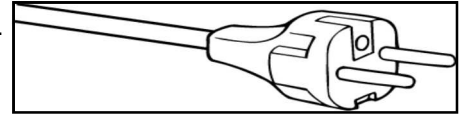

### **MINSTENS 1 keer per jaar :**

Test of het apparaat uitschakelt na een hevige schok (E4 FOUT)  
Schud de kachel om te testen. Indien de kachel niet dooft is er een probleem.  
Contacteer uw verkooppunt.

### **Minstens 1 x keer per maand**

Reinigen van de brandstoffilter.

- 1. Verwijder de stekker uit het stopcontact.  
Verwijder de brandstofpan**

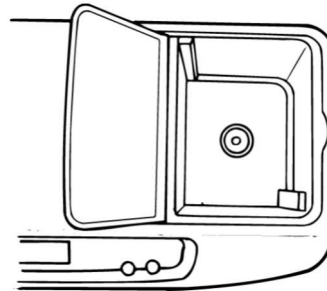

- 2. Verwijder de brandstoffilter en spoel het uit met brandstof.  
Nooit wrijven of schuren en nooit reinigen met water!**



- 3. Plaats de filter terug in de pan en kijk of de brandstof goed vloeit.**

Indien het druppelt zoals water, is de filter verstopt.

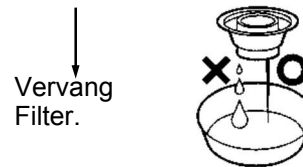

- 4. Plaats de pan terug. Gebruik de kachel nooit zonder brandstoffilter. Indien de filter te vuil wordt, contacteer uw verkooppunt.**

Vervang Filter.

Als de brandstof vloeit als kleverige draden, is de filter OK.

### **Vervanging van de brandstoffilter**

Brandstoffilter is te krijgen bij uw verkooppunt indien uw filter te vuil wordt

- 1. Plaats de filter met de kop naar beneden en neem de vuile filter uit.**
- 2. Plaats de brandstoffilter terug in de brandstofpan.**

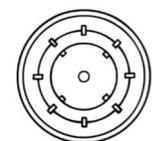
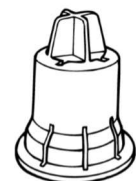

# ONDERHOUD

**⚠ Waarschuwing!**  
Schakel de kachel uit vooraleer brandstof toe te voegen wegens brandgevaar of slechte verbranding.

## Verwijder brandstof en vocht uit de brandstofpan.

- 1. Schakel de kachel uit en neem de stekker uit**
- 2. Verwijder de brandstofpan.**  
Om te reinigen zie vorige pagina.
- 3. Pomp de overblijvende brandstof uit de oliepan.**
  - Gebruik een hevelpomp om de brandstof te verwijderen.
- 4. Plaats de filter terug in de pan.**
  - Reinig alle water druppel van de brandstoffilter.

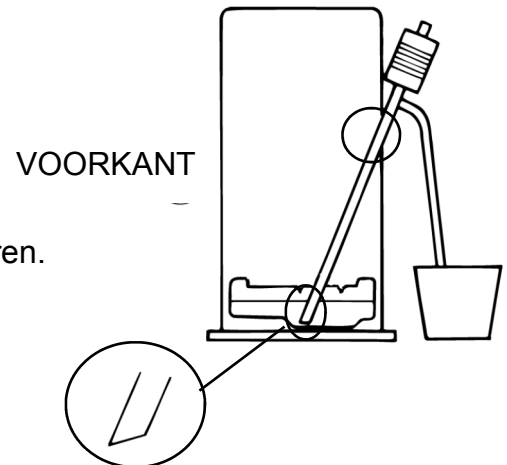

Indien de verbranding nog steeds slecht is, ga dan terug naar uw verkooppunt.

# GEWOON ONDERHOUD





- De klanten wordt aangeraden minstens een keer per twee seizoenen het apparaat te laten onderhouden door een deskundig technicus, liefst in het verkooppunt waar de kachel werd gekocht.
  - Wij bevelen onze klanten aan om dit onderhoud te laten verrichten wanneer de kachel niet nodig is.
- Dit onderhoud is evenwel niet gratis !

## Reserveonderdelen :

Indien reserveonderdelen nodig zijn, contacteer dan uw verkooppunt.  
Verschillende stukken kunnen verslijten of kapot gaan met de tijd of gebruik van slechte of vuile brandstof : brandstoffilter, Verbranderskop, elektromagnetisch pomp,....

# FOUTMELDINGEN EN OPLOSSINGEN

Vooraleer uw verkooppunt te contacteren, controleer zelf de oorzaak van het probleem.

	Probleem	Oorzaak en hoe herstellen	
Aan en uit operatie	Indien het apparaat langere tijd niet in gebruik is of gebruik voor de eerste keer.	Rook en/of geurhinder	Stofdeeltje of hitteresistente verf verbranden. Ververs de lucht in de kamer gedurende 10 à 15 min en laat het apparaat nakijken.
		De elektromagnetische pomp maakt geluid of de vlam knettert	Dit is geen panne. Er is een beetje lucht in de pomp systeem. Dit zal stoppen na enkele minuten.
		Start niet snel op, vlam dooft, en geurhinder.	Een voorverwarming van ongeveer 2 minuten is nodig. Na bijvullen ongeveer 5 minuten wachten om brandstof te laten circuleren : als de display 'E1' toont , druk 'OFF' toets en dan 'ON' knop terug.
	Geluid als 'bokkonn' wanneer kachel aangestoken of gedoofd wordt.	Uitzetting of krimpen door warmteverschil van de kachel. Dit is geen panne.	
	Na uitschakeling start niet op	de kachel heeft een voorverwarming van 1 of 2 minuten nodig	
Gedurende de verbranding	Brander kop wordt rood	Brander wordt rood aan minimum vermogen. Dit is normaal, hoewel een blauwe vlam beter is.	
	De vlam knettert met een roodoranje kleur	Dit gebeurt gewoonlijk wanneer de kachel : Gebruikt wordt in een zoutrijke omgeving (aan zee) In een stoffering of vochtige kamer. In een kamer met een luchtbevochtiger. Dit is geen panne	
	Er is een geluid als stromend water of borrelen.	Dit is normaal. De brandstof gaat van de afneembare tank naar de vaste tank.	
Gedurende Timer programme	Timmer functie werkt niet correct.	Uurwerk is waarschijnlijk niet goed geregeld	
	De kachel start niet aan de geprogrammeerde tijd.	Stroom uitgevallen? Anti-schok beveiliging aan? Druk opnieuw op TIMER SET en controleer de tijd.terug. 	
Verschillenden	Brandstof lek van de brandstof tank. 'Fuel' lampje brandt en de kachel start niet zelfs met brandstof in de tank Geen reactie op 'ON' knop druk.	Tankdop is los.   De brandstoffilter is vuil (water en/of stof). Reinig de brandstof filter.  Kinderzekerheid functie is waarschijnlijk aan. 	

# FOUTMELDINGEN EN OPLOSSINGEN

Fout code met brandend lampje toont problemen

Voor SRE 300

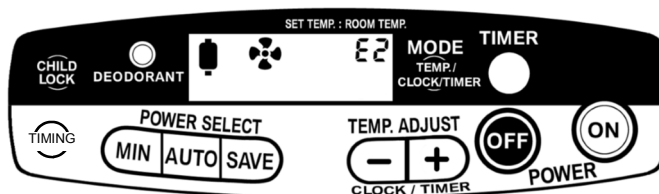

Voor SRE 4600

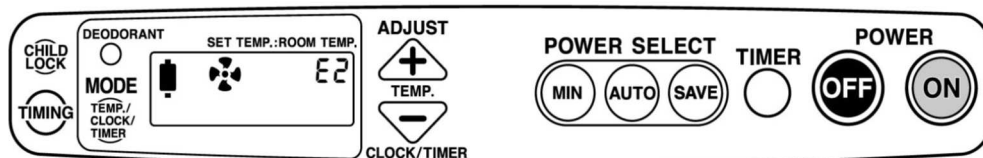

Fout code / lamp	Oorzaak
E0	<ul style="list-style-type: none"> <li>U heeft meer dan 5 seconden op 'ON' knop gedrukt.</li> </ul>
E1	<ul style="list-style-type: none"> <li>Ontstekingsprobleem of slechte verbranding. (De kachel werd automatisch uitgeschakeld).</li> <li>Er is water in de brandstoftank. (De kachel werd automatisch uitgeschakeld).</li> </ul>
E2	<ul style="list-style-type: none"> <li>Abnormale verbranding en kachel schakelt uit (Reactie van de verbranding controle systeem.)</li> <li>Water of aanslag in de kachel of leidingen (De kachel werd automatisch uitgeschakeld).</li> </ul>
E4	<ul style="list-style-type: none"> <li>Het apparaat heeft een hevige schok ondergaan. (Anti-schok beveiliging aan)</li> <li>Het reservoir is verwijderd uit het apparaat.</li> </ul>
E7	<ul style="list-style-type: none"> <li>Verhitting door abnormale verbranding. (Verhittingsbeveiliging aan. Laat het apparaat minstens 10 minuten afkoelen en druk dan opnieuw op de aan/uit knop).</li> </ul>
d2	<ul style="list-style-type: none"> <li>Uitlaat voor warme lucht is verstopt, gevolgd door verhitting.</li> </ul>
Alle indicatie lampen branden.	Stroomuitval of stroomsnoer uitgetrokken tijdens de verbranding. (De kachel werd automatisch uitgeschakeld).
Ventilatie lamp brandt of knippert.	De luchtfilter is verstopt of vervuild. De verbrandingscontrole systeem heeft de kachel uitgeschakeld. Ververs de lucht in de kamer. Reinig de luchtfilter.
Brandstof lamp brandt of knippert.	Geen brandstof. Brandstof is onzuiver, vuil of bevat water.

- Indien een van de beveiligingen in werking treedt, wordt de kachel automatisch uitgeschakeld.
- Indien een foutboodschap op de digitale display verschijnt die niet vermeld staat in deze lijst, of indien een fout niet verdwijnt na de juiste handelingen of de kachel niet kan aangestoken worden, moet men het verkooppunt contacteren.

## OPLOSSINGEN / HOE HERSTELLEN ?

- Druk eerst 'OFF' knop, dan 'ON' knop.

- Druk eerst 'OFF' knop, dan 'ON' knop.

- Reinig de brandstof tank en de brandstoffilter

80 }

- Reinig de luchtfilter

78 }

- Reinig de brandstoftank

80 }

- Controleer of de kachel op een effen en stabiele vloer en buiten risico van de nabijheid van brandbare gassen geplaatst is.

68 }

- Laat het apparaat minstens 10 minuten afkoelen en reinig de warme lucht inlaat.

78 }

- Reinig de warme lucht uitlaat

61 }

- Reinig de warme lucht in en uitlaat en/of verplaats de kachel

63 }

- Stop de stekker steeds volledig in het stopcontact. Druk eerst 'OFF' knop en dan 'ON' knop, na stroomonderbreking.

- Ververs de lucht in de kamer en reinig de warme lucht inlaat.

78 }

- De verbrandingscontrole systeem heeft de kachel uitgeschakeld voor veiligheidsredenen . Eén of twee keer per uur moet U de lucht van de kamer versen .

61 }

- Druk 'OFF' knop, dan de tank met nieuwe brandstof toevoegen voor op 'ON' knop te drukken

70 }

- Reinig brandstoftank.

79 }

- Reinig brandstoffilter.

- Verwijde water van de kachel en reinig het apparaat.

80 }

\*Anti-geur systeem zal niet werken in geval van grote vlam of slechte behandeling.

# WISSELSTUKKEN

Indien er wisselstukken nodig zijn: gelieve uw dichtstbij zijn de verkooppunt te contacteren.

- Gebruik nooit defecte of beschadigde onderdelen. Elke herstelling moet zorgvuldig gebeuren met in acht neming van alle veiligheidsvoorschriften.

# OPSLAG VAN DE KACHEL

1. Trek de stekker uit
2. Verwijder brandstof uit de brandstofpan  
Er blijft steeds wat brandstof achter in de brandstof in de brandstofpan.  
Pomp het weg met een hevelpomp. 80
3. Verwijder stof van de luchtfilter, de warme lucht inlaat en de warme lucht uitlaat. 78
4. Als er beschadigde stukken zijn, contacteer dan uw verkooppunt.
5. Verpak het apparaat liefst in de originele verpakking. Bewaar op een droge stabiele plaats.

**LET OP:** Bewaar het apparaat nooit schuin of gekanteld. Dit kan brandstoflekken veroorzaken met brandgevaar.

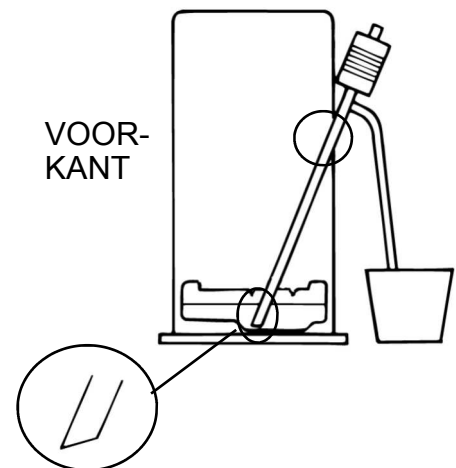

# EIGENSCHAPPEN

EIGENSCHAPPEN			
MODEL		SRE 300	SRE 4600
Type		Type verdamper / geforceerde tocht en convectie type	
Ontsteker		Spoel met hoogspanning	
Gebruikte brandstof		Vloeibare brandstof voor verplaatsbare petroleumkachels	
Verbruik in g/u	MAX	250	383
	Medium	158	236
	MIN	65	85
Verbruik in l/u	MAX	0.32 l/h	0.49 l/h
	Medium	0.20 l/h	0.28 l/h
	MIN	0.08 l/h	0.11 l/h
Vermogen (Watt)	MAX	3000	4600
	Medium	1890	2840
	MIN	775	1020
Brandstoftank		4.0 L	7.1 L
Verbranding	MAX	49.4 h	65.9h
	MIN	12.5 h	14.5 h
Verwarmd volume m <sup>3</sup>		120 (MIN 48)	184 (MIN 72)
Afmetingen in mm (Hoogte x breedte x diepte)		415x400x300	455x500x310
Gewicht		9.2 kg	13.3 kg
Elektrisch		230V AC / 50HZ	
Stroomverbruik		34 W	40 W
Zakeringen		Buis type 6.3 A	
Beveiligingen		Beveiligd tegen schokken, Onvolledige verbranding, Ontstekingsbeveiliging, Stroomuitval, Oververhitting, Air-sensor	

# INSTRUCCIONES DE USO

Antes de utilizar el aparato, por favor, lea atentamente este manual para evitar cualquier problema derivado de un uso inadecuado.

Tras la lectura, conservar este manual para futuras consultas.

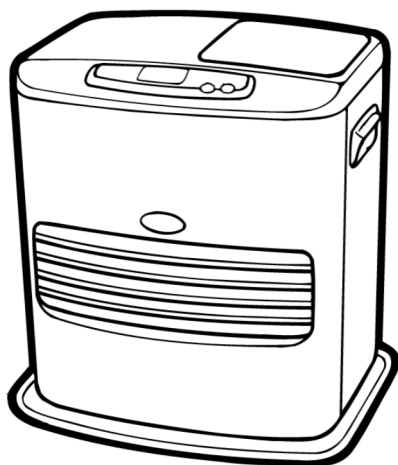

Este producto no se puede utilizar como calefacción principal  
Los manuales de Instrucciones se encuentran disponibles también en pdf en la web : [www.essege.com](http://www.essege.com)

## INDICE

### Antes de usar

Precauciones especiales .....	87
Nomenclatura .....	90
Preparación .....	94
Desembalaje .....	94
Preparación para el encendido y verificaciones.....	94
Combustible a utilizar .....	94
Llenado de combustible .....	96
Ajuste en función de la altitud.....	96

### Funcionamiento del aparato

Encendido.....	97
Apagado .....	98
Control de la temperatura .....	99
Ajuste de la hora.....	100
Programador horario.....	101
Seguridad niños.....	102

### Mantenimiento y otros

Advertencias .....	103
Mantenimiento .....	104
Mantenimiento periódico .....	106
Guí de problemas .....	107
Sustitución de piezas y almacenamiento.	110
Especificaciones.....	111

# PRECAUCIONES ESPECIALES

 **PELIGRO**

Una incorrecta utilización podrá causar graves consecuencias.

 **ATENCIÓN**

Una incorrecta utilización que podría causar graves consecuencias.

 **ADVERTENCIA**

Una incorrecta utilización podrá causar heridas corporales o desperfectos en el entorno del aparato.



## PELIGRO!



### NUNCA UTILIZAR GASOLINA

Nunca utilizar un combustible altamente volátil como la gasolina, etc. (esto podría provocar un incendio).

Utilizar siempre combustible líquido específico para aparatos móviles de calefacción.

94



## ATENCIÓN!



No utilizar jamás su aparato de calefacción de forma continuada sin ventilación. Ventile su habitación una o dos veces (de uno a dos minutos) por hora.

La falta de oxígeno provoca una combustión incompleta, lo que podría provocar una intoxicación de monóxido de carbono.

Nunca utilizar el aparato en un local sin ventanas, mal aireado.

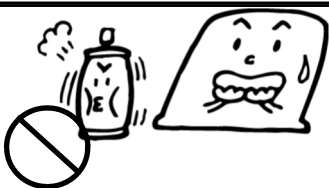

No dejar nunca sprays (insecticidas, etc...) expuestos al calor del aparato. Esto podría incrementar la presión interna del spray y provocar una explosión.



Nunca cubrir la entrada de aire con ropas, papeles, etc. Esto provocaría una combustión anormal o un incendio.



Asegúrese de que su aparato está apagado antes de irse a dormir o abandonar su domicilio.



# ADVERTENCIAS

No utilice nunca su aparato cerca de cortinas o de cualquier materia combustible.



Compruebe que no haya goteo de combustible. Cerrar bien la tapa del tanque y ponerlo boca abajo para verificar que no haya goteo. El goteo de combustible puede prender fuego rápidamente.



Nunca tocar la salida de aire caliente durante el funcionamiento o inmediatamente después de parar el aparato.

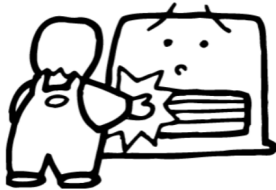

No utilizar el aparato si funciona de forma anormal. Cuando Vd. note un funcionamiento anormal del aparato, como un olor inhabitual, la aparición de llamas, hollín o goteo de combustible, pare el aparato, desenchúfelo y contacte con su vendedor.

Vd. no debe situarse jamás próximo a la salida del aire caliente. Esto puede provocar una ligera quemadura o deshidratación.



Apagar la estufa durante el rellenado de combustible de los aparatos móviles de calefacción. No rellenar el tanque en la habitación de utilización.

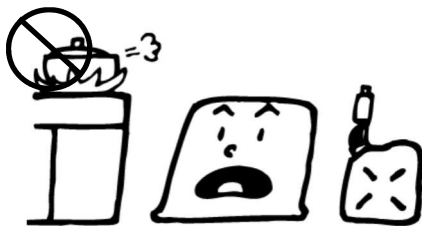

Nunca intente reparar, desmontar o modificar la estufa por sí mismo. No utilizar jamás la estufa cuando esté estropeada o dañada. Una mala reparación o un mal mantenimiento puede resultar peligroso.

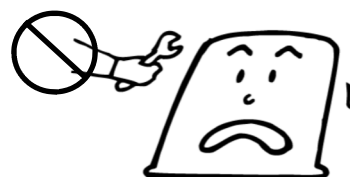

Limpiar la rejilla de entrada de aire y el filtro de aire al menos una vez por semana. El polvo podría provocar una mala combustión y suciedad en la estufa.



Vacíe el depósito de combustible si no va a utilizar el aparato durante un largo período. Guardarla en posición vertical, nunca tumbada o sobre su costado.

De no respetarse esta instrucción, podría provocar un goteo de combustible o un incendio.



# PRECAUCIONES ESPECIALES PARA SU SEGURIDAD



## ADVERTENCIAS

### Tener cuidado con la clavija de conexión.

- Nunca colocar el aparato o un objeto sobre el cable de la corriente.
- Apartar el cable del calor.

### Introduzca correctamente la clavija en la toma de corriente hasta el fondo.

- No utilizar jamás una clavija estropeada o una toma de corriente mal fijada a la pared. Esto podría provocar un incendio.

### Cuidar la clavija.

- Desenchufar la clavija y quitarle el polvo.

### El polvo acumulado y la humedad podrían provocar un mal contacto. Esto podría provocar un incendio.

### Antes de encender su aparato, compruebe que no haya nada inflamable alrededor.

### Desconecte su aparato cuando no lo vaya a utilizar.

- Igualmente asegúrese de apagar su aparato cuando lo vaya a limpiar o durante el llenado de combustible.

### CON EL FIN DE EVITAR ACCIDENTES, NUNCA UTILIZAR LA ESTUFA EN LUGARES COMO:

- En una superficie no nivelada e inestable.
- En espacios reducidos, como una chimenea o un armario.
- Cerca de objetos inestables, como estanterías.
- Donde gases inflamables puedan ser generados o acumulados.
- Donde no haya personas o en un lugar con muchos animales.
- Expuestos a corrientes de aire, como en un corredor o pasillo.
- Donde haya mucho polvo o elevada humedad.
- En la cabina de un vehículo o en un barco.
- En exposición directa a la luz del sol o en lugares donde la temperatura aumenta rápidamente.
- En lugares donde se utilicen productos químicos o sprays (peluquerías, lavanderías, fábricas de pintura...)
- En alturas, a más de 400 metros por encima del nivel del mar.
- Antes de utilizar la estufa en alturas, será necesario realizar un ajuste. Ver Ajuste por alturas.

96

### Precauciones a tomar

- Procure no colocar ningún objeto ni materiales inflamables en las proximidades del aparato y respete, a tal efecto, las distancias que se indican en la siguiente ilustración. No se colocará ningún papel en las proximidades del aparato. Asimismo, conviene respetar una cierta distancia entre la estufa y la pared. En caso contrario, el aparato corre el riesgo de sobrecalentarse.
- Los objetos que obstruyen la salida de aire caliente, pueden provocar un sobrecalentamiento del aparato. Este sobrecalentamiento puede provocar un desequilibrio de los componentes plásticos, o una avería completa.

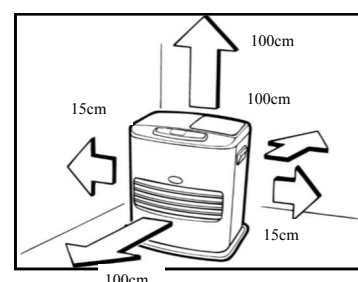

## ADVERTENCIAS!

104

### Utilizar el aparato sobre un suelo resistente al calor.

El calor puede provocar una decoloración de los tejidos o alfombras o grietas en otras superficies.

# NOMENCLATURA

## Parte frontal

Tapa del compartimento del tanque

Panel de mandos

Quemador

Ventana de inspección

Rejilla de impulsión de aire caliente

Base

## Parte trasera:

Orificio de drenaje

106

Sonda Air-Sensor

Cable eléctrico

Entrada de aire caliente

Filtro de aire

Clavija

AC230V/ 50Hz únicamente

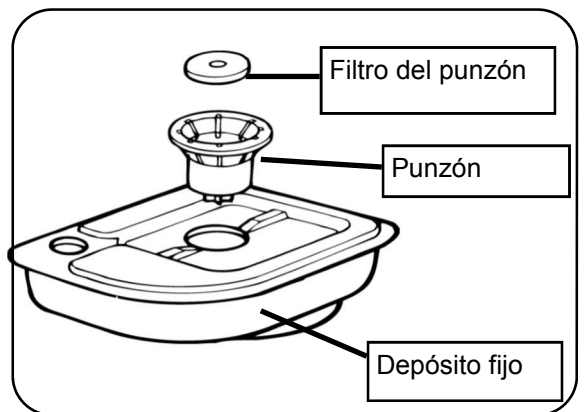
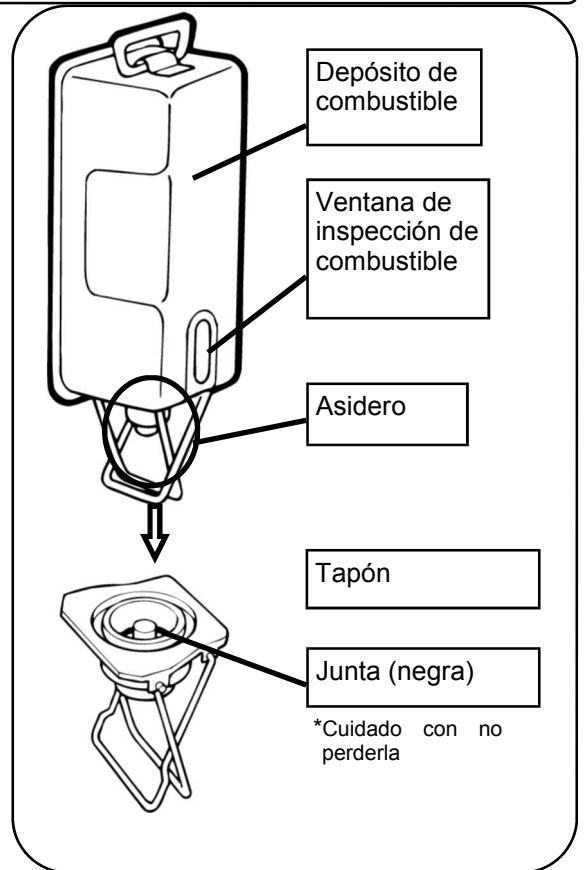

# NOMENCLATURA

## Paneles de mandos para SRE 300

### BOTÓN ABSORCIÓN DE OLOR

El piloto se enciende: 97 98  
la función de absorción de olores se activa con el encendido o a la extinción.

### PILOTO HORARIO

Para la programación de la hora del TIMER, el piloto esta verde: la función Timer está en posición de espera.

101

### BOTÓN SEGURIDAD NIÑOS

Activa y desactiva la función seguridad niños.

102

### BOTÓN INDICADOR DE SELECCIÓN

La temperatura, la hora, la hora de salida del Timer podrán se seleccionadas por indicación.

### BOTÓN OFF

Para apagar el aparato

98

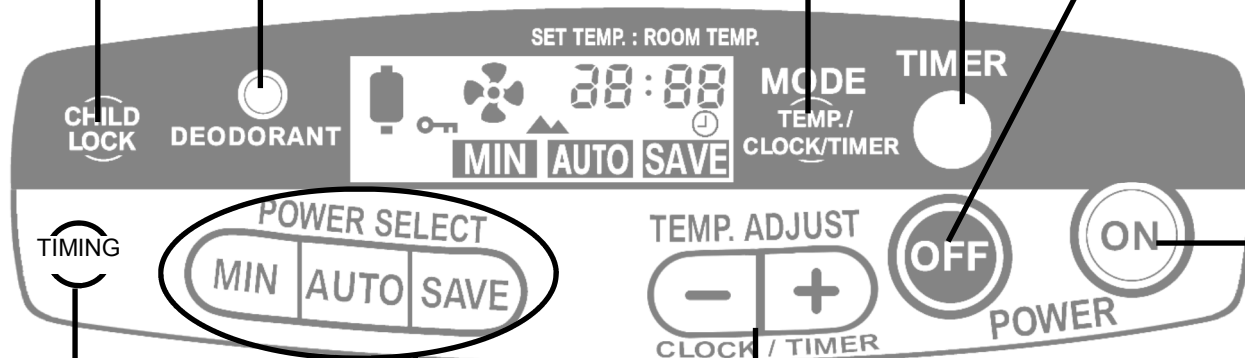

### BOTÓN TIMING

Se utiliza para programar el periodo de combustion deseado después del encendido automatico del aparato con el modo Timer.

101

A cada presion con la tecla timing, las indicaciones cambian de la forma siguiente:

- [--h] Combustion se mentendra
- [10h] 10 horas de combustion
- [ 9h] 9 horas de combustion
- ⋮
- [ 1h] 1 hora de combustion

### BOTÓN SELECCIÓN DE TEMPERATURA

Se utiliza para programar la temperatura deseada.  
+ para una temperatura superior  
- para una temperatura inferior

99

### BOTÓN REGLAJE DE LA HORA

Se utiliza para ajustar la hora y/o el timer (programador horario)  
+ para avanzar la hora  
- para retroceder la hora

100

101

### BOTONES DE SELECCIÓN DE POTENCIA.

Utilice MIN/AUTO/SAVE según su elección.

99

### BOTÓN ON (PILOTO ON)

Se utiliza para encender el aparato.  
El piloto está encendido (rojo): el aparato está en activo o en precalentamiento

El piloto parpadea (rojo) y emite un sonido:  
La llama se extingue y indicata codigo de falsa o una alarma.

97

108

# NOMENCLATURA

## Paneles de mandos para SRE 4600

### BOTÓN ABSORCIÓN DE OLOR

El piloto se enciende: 97 98  
la función de absorción de olores se activa con el encendido o a la extinc-

### PILOTO HORARIO

Para la programación de la hora del TIMER, el piloto esta verde: la función Timer está en posición de espera. 101

### BOTÓN SEGURIDAD NIÑOS

Activa y desactiva la función seguridad niños. 102

### BOTONES DE SELECCIÓN DE POTENCIA.

Utilice MIN/AUTO/SAVE según su elección. 99

### BOTÓN OFF

Para apagar el aparato 98

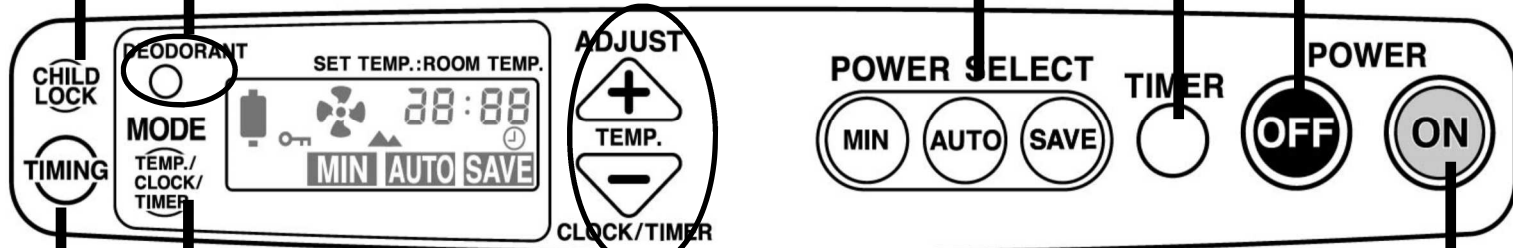

### BOTÓN TIMING

Se utiliza para programar el periodo de combustión deseado después del encendido automático del aparato con el modo Timer. 101

A cada presión con la tecla timing, las indicaciones cambian de la forma siguiente:

- [--h] Combustión se mentendra
- [10h] 10 horas de combustión
- [ 9h] 9 horas de combustión
- ⋮
- [ 1h] 1 hora de combustión

### BOTÓN SELECCIÓN DE TEMPERATURA

Se utiliza para programar la temperatura deseada.  
+ para una temperatura superior  
- para una temperatura inferior 99

### BOTÓN REGLAJE DE LA HORA

Se utiliza para ajustar la hora y/o el timer (programador horario)  
+ para avanzar la hora 101 100  
- para retroceder la hora

### BOTÓN INDICADOR DE SELECCIÓN







La temperatura, la hora, la hora programada del Timer podrán se seleccionadas por indicación.

### BOTÓN ON (PILOTO ON)

Se utiliza para encender el aparato.  
El piloto está encendido (rojo): el aparato está en activo o en precalentamiento  
El piloto parpadea (rojo) y emite un sonido: 97  
La llama se extingue y indicata código de falla o una alarma. 108

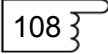
## Indicadores digitales

Señalan el precalentamiento, las averías, la altitud, la temperatura, la hora y la hora programada por el Timer.

- **Precalentamiento**  
- **Averías**  
- **El piloto de altitud está encendido.** Realizado el ajuste en función de  la altitud. 

Las indicaciones cambiarán pulsando el selector.

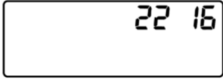
- **El piloto de la temperatura está encendido.** Esto indica la temperatura pre-programada y la temperatura ambiente en forma de funcionamiento automático. (El ejemplo muestra la temperatura pre-programada a 22°C y una temperatura ambiente de 16°C).  

- **El piloto TIMER se enciende.** Indica la hora.  

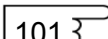
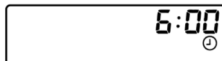
- **El piloto de la hora programada en modo Timer se enciende.** Indica la hora del salida por timer.  

### Indicación del nivel de combustible

Parpadea y emite una señal sonora

- El aparato emite una señal sonora y el piloto de combustible se enciende entre 30 minutos y 5 minutos antes de la extinción del aparato.

Parpadea y melodía

- El aparato se ha apagado porque no tiene combustible.

### Indicación para la ventilación

Parpadea y emite una señal sonora

- La habitación necesita ser ventilada. El aparato emite una señal sonora cada 5 minutos hasta que la habitación sea ventilada.

Parpadea y emite una señal sonora

- El aparato se apaga porque la habitación no está suficientemente ventilada.

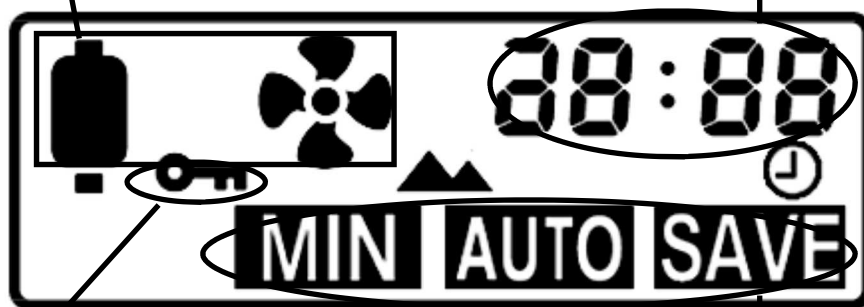

### PILOTO SEGURIDAD NIÑOS

El piloto se enciende: el modo seguridad niños se activa.



### PILOTO DE TEMPERATURA DESEADA.

Indica la temperatura seleccionada. La temperatura programada es de 20° C





# PREPARACIÓN

## Desembalaje

- Retirar el papel de protección superior.
- Abrir la tapa del depósito y retirar la protección.
- Quitar las cintas adhesivas.
- Conserve la caja para poder guardarla o transportarla en futuras ocasiones.

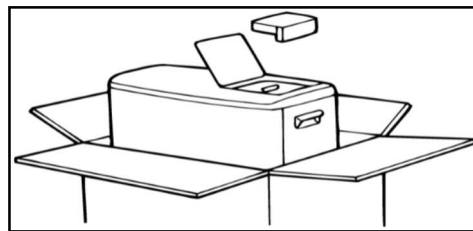

## Preparación para el encendido y verificaciones.

### **Nivel:**

- Coloque el aparato sobre una superficie nivelada y estable.
- Si el aparato no está nivelado el sistema Auto Shutt Off podría activarse.
- Si el aparato está bien situado, nivelado y estable, el sistema Auto Shutt Off funcionará correctamente.

Cuando Vd. enchufe la clavija, la temperatura se fijará

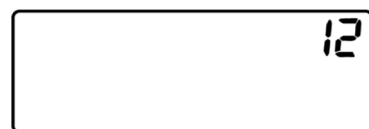

automáticamente en 12°C.

### **Voltaje:**

El voltaje debe ser AC 230 V- 50 Hz.

## Combustible a utilizar.

**Recomendamos la utilización de la KEROINA y TOSAINA, combustibles que se adecuan perfectamente a su aparato.**

Sepa que más del 95 % de los problemas de funcionamiento se derivan de un mal combustible líquido para aparatos de calefacción portátil. Este tipo de averías no están cubiertas por la garantía.

Utilizar solamente combustible líquido para aparatos de calefacción portátil de primera calidad y totalmente exento de impurezas (max 1 % de tenor en aromático y punto de inflamación superior a 61°). El uso de TOSAINA garantiza estas propiedades.

No utilizar jamás combustible líquido para aparatos de calefacción portátil contaminado, tratado químicamente, o conteniendo agua o gasolina.

En caso de rellenado a bomba en una estación de servicio, compruebe la correcta limpieza de su bidón que deberá estar totalmente exento de cualquier otro líquido (agua, gas-oil, gasolina, etc.) o impurezas. Reserve un bidón de calidad únicamente para este uso.

## ¿ CÓMO DISTINGUIR UN combustible líquido para aparatos de calefacción portátil DE UN GASÓLEO ?

Mojar un dedo en el líquido y soplar sobre el dedo.

Combustible líquido para aparatos de calefacción portátil: queda húmedo

Gasóleo: seca directamente

## ALMACENAJE DE combustible líquido para aparatos de calefacción portátil

Almacene su combustible líquido para aparatos de calefacción portátil al abrigo del sol o de cualquier fuente de calor. El combustible líquido para aparatos de calefacción portátil almacenado demasiado tiempo pierde su pureza y por tanto su eficacia

## ¿Cuál es el queroseno de inferior calidad ?

- combustible líquido para aparatos de calefacción portátil almacenado del invierno anterior.
- combustible líquido para aparatos de calefacción portátil expuesto al sol durante algún tiempo o en un ambiente muy húmedo.

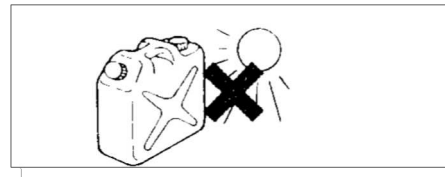
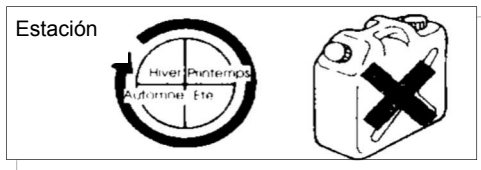

- combustible líquido para aparatos de calefacción portátil contenido en un depósito que no haya sido cerrado durante algún tiempo .
- combustible líquido para aparatos de calefacción portátil mezclado incluso con una pequeña cantidad de agua, polvo o cualquier otra clase de combustible que no sea combustible líquido para aparatos de calefacción portátil.

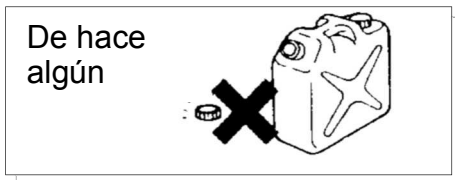

- El combustible líquido para aparatos de calefacción portátil de mala calidad muestra un color amarillento y tiene un olor desagradable.
- Utilizar el combustible líquido para aparatos de calefacción portátil durante la campaña.

## ¿QUÉ OCURRE CUANDO SE UTILIZA Combustible líquido para aparatos de calefacción portátil DE INFERIOR CALIDAD?

Aunque depende del grado de deterioro de la calidad, puede causar combustión imperfecta o acelerar el deterioro del aparato y causar un accidente. Agua o polvo. Si caen en el sistema de combustión pueden causar combustión imperfecta o dificultad de encendido.

## ¿QUÉ HACER SI SE HA UTILIZADO combustible líquido para aparatos de calefacción portátil DE MALA CALIDAD INADVERTIDAMENTE?

- Vaciar el combustible líquido para aparatos de calefacción portátil del tanque extraíble. Limpiar el tanque dos o tres veces con combustible líquido para aparatos de calefacción portátil limpio. Seguidamente llenarlo de queroseno limpio. (Asegurarse de que se ha vaciado hasta de última gota combustible líquido para aparatos de calefacción portátil malo, antes de llenarlo con el apropiado).

Cuando el aparato no funciona correctamente, incluso después de haber quitado el combustible líquido para aparatos de calefacción portátil malo, consultar a su distribuidor local o al S.A.T.

Nota: Las reparaciones de averías debidas del uso de un combustible impuro o estropeado serán siempre a cargo del cliente incluso estando la estufa en garantía.

## Alimentación de combustible líquido

\*Asegúrese de que el aparato esté completamente apagado antes de llenar el depósito.

\*Vuestro aparato se corta automáticamente donde el depósito está no in su compartimento. La vía de visualización digital indicata E4.

### 1. Levante la tapa del compartimento del depósito y saque el tanque. Ponga el tanque sobre el suelo.

Si usted quita el tanque, esto provoca el apagado automático de su aparato.

- Coloque el tanque en el suelo.
- Suba las dos asas y manténgalas juntas, tal como se indica, para levantar el tapón del tanque (para SRE4602/FR4602) o desatornillar el tapón (para SRE3002/FR3002)

### 2. Rellene el tanque

- Coloque el depósito en una superficie plana y estable y utilice una bomba.
- Pare de llenar el depósito cuando el color, justo en la mitad de la mirilla, pase de gris a negro.

### 3. Cerrar el tapón

- Compruebe la buena posición de las marcas  $\Delta$  en el tapón y el depósito, gire el tapón en el sentido de las agujas del reloj y húngalo firmemente hasta que se encaje por completo.
- Asegúrese de la buena posición de las marcas  $\Delta$  y O.
- Un tapón mal cerrado puede causar una fuga y provocar un incendio.
- Limpie todas las gotas de combustible.
- Mantenga el tapón del tanque inclinado hacia la base con el fin de comprobar que no se escapa combustible líquido.
  - \* Cuando Vd. mueva el depósito, utilice siempre las 2 asas para más seguridad.
  - \* Tenga cuidado para no dañar el tapón. Un tapón estropeado puede provocar un escape de combustible.
  - \* No deje nunca el tanque tumbado.

### 4. Colocar el tanque extraíble

- Introduzca cuidadosamente el tanque en su alojamiento.

1 Encaje firmemente el tapón.  
2 Gire las 2 asas en el sentido de las agujas del reloj.

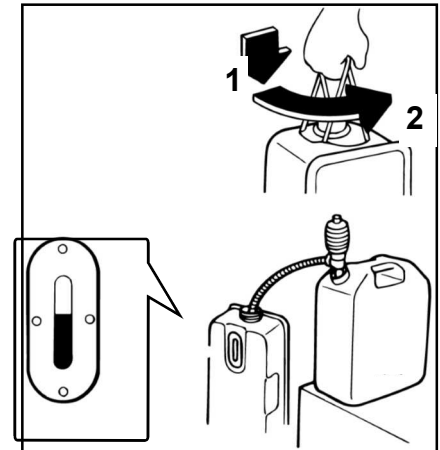

\* Rellenar de combustible por encima de la mitad de la mirilla, puede provocar un desbordamiento cuando cierre el tapón.

\* Evitar la entrada de gotas de agua y polvo en el tanque.

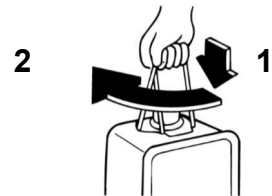

### ADVERTENCIA!

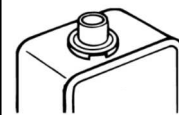

Asegúrese de haber retirado bien todas las gotas de combustible del tapón y de los alrededores del tapón.

## Ajuste en función de la altitud

No es posible un ajuste si el aparato está situado a más de 1.250 metros del nivel del mar.

Puesto que una baja presión atmosférica causa una combustión defectuosa, será necesario ajustar el sistema en consecuencia. El ajuste debe hacerse con la clavija enchufada pero con el aparato en OFF.

Pulse (tecla Timer) y (seguridad niños) al mismo tiempo durante 3 segundos. Nada cambiará si no lo pulsa por más tiempo.

La indicación cambia a cada presión como se indica:

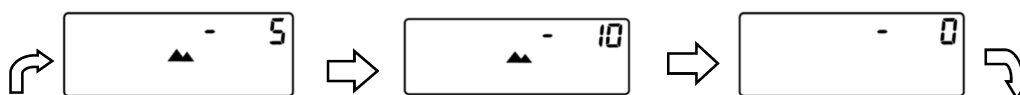

Para una utilización a 400 - 750 metros

Para una utilización a 740 - 1250 metros

Para una utilización a 400 metros y por debajo de los 400 metros

\*Una vez hecho el reglaje, la información se mantendrá en memoria hasta que la clavija sea desenchufada.

# ENCENDIDO

Para SRE 300

Para SRE 4600

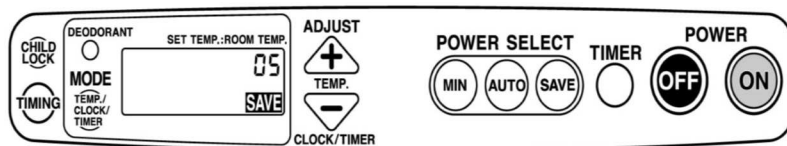
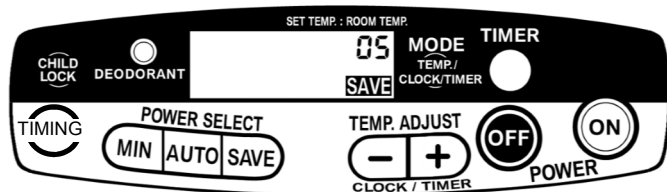

## Encendido

### Pulse la tecla ON

El piloto ON se volverá rojo.

El piloto esta rojo en cualquier potencia pedida.

El precalentamiento comienza con "05" que se indica en la pantalla digital.

La indicación evoluciona a 04, 03, 02, 01 y después de 2 minutos empieza la combustión y se genera aire caliente.

El piloto de absorción de olor se enciende durante el en el comienzo luego se Corta

### Verificación de la llama

#### Llamas normales:

Llamas azules con puntos rojos.

A mínima potencia, el quemador se volverá rojo sin llamas azules.

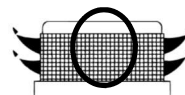

#### Llamas anormales:

##### De color rojo

##### Causas

Falta de aire fresco.

Polvo en la entrada de aire.

La entrada de aire se produce mal porque el aparato está situado demasiado cerca de cortinas o de la pared.

##### Soluciones

Ventile la estancia.

Retire el polvo de la entrada de aire.

Coloque el aparato en un lugar más apropiado.

##### Llamas inestables

##### Causa

El aporte de combustible se hace mal porque hay polvo a lo largo del sistema de inyección.

##### Solución

Pare el funcionamiento y consulte con su establecimiento de compra. Contacte con su establecimiento de compra o con su S.A.T. habitual si percibe una combustión anormal.

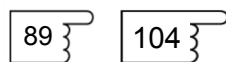

### NOTAS!

Puede que la estufa no se encienda cuando la utilice por primera vez.

El piloto ON parpadeará en rojo, indicando E1. Pulse en primer lugar sobre OFF y después sobre ON.

El aparato no se encenderá si presiona el botón ON durante 5 segundos o más.

El piloto ON parpadeará en rojo, indicando EO. Pulse primero sobre OFF y luego sobre ON.

Es normal que cuando encienda el aparato se perciba una ligera señal sonora..

Se puede notar un ligero olor durante el encendido y el apagado. Esto es normal, ventile la habitación.

# APAGADO

## Apagado

### Pulse el botón OFF

- Las llamas desaparecen y el piloto ON se apaga.
- El piloto de absorción de olor queda encendido durante e ciclo de extinción luego se apaga
  - \*La rotación del ventilador puede hacer más ruido cuando el sistema de absorción de olor esté activado.
- La extinción terminará cuando el piloto de absorción de olor se apague y el ventilador continúa funcionando durante 3 minutos para enfriar el aparato.

Después del encendido, su aparato funcionara durante +/- 5 min a plena potencia. La regulación termostática comenzara a continuación.

## ADVERTENCIA

No apague jamás su estufa dándole golpes o tirando del enchufe.

## NOTA

El sistema de absorción de olor no se activará si no respeta el procedimiento de extinción.

# CONTROL DE TEMPERATURA

Para SRE 300

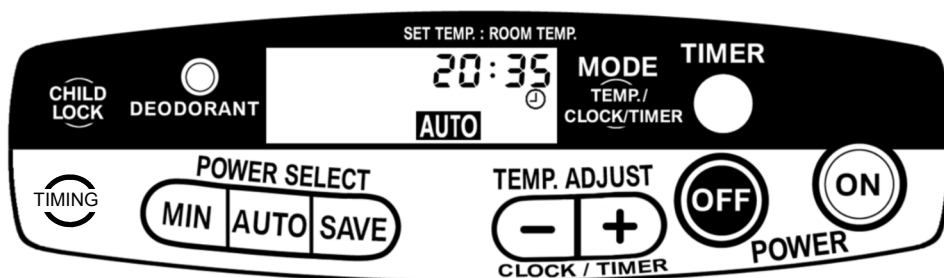

Para SRE 4600

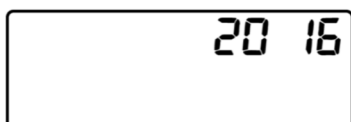
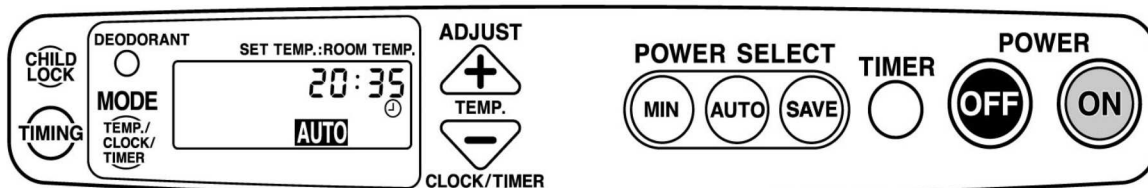

El aparato está programado para alcanzar la temperatura de 20°C. Esto es modificable presionando el botón de selección de temperatura.

Este sistema ajustará automáticamente la temperatura en función de la programada.

Pulse el botón - o el botón + para elegir la temperatura deseada.



## Selección del modo

Según su elección, podrá optar por 3 modos: SAVE AUTO O MINI

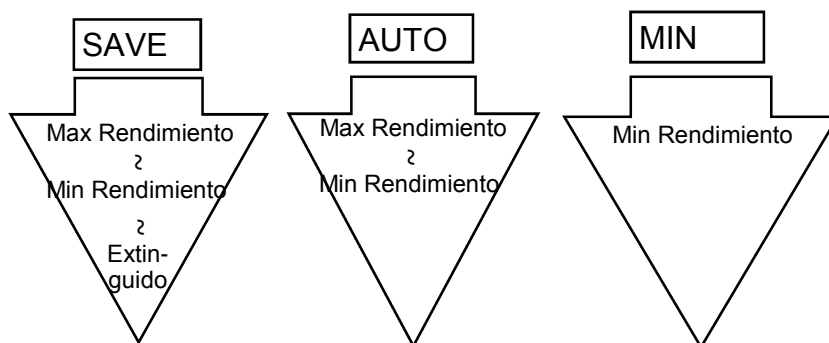

## En modo SAVE

El aparato se parará automáticamente cuando la temperatura de la habitación haya superado en 2°C la temperatura programada.

## NOTA:

La temperatura programada por el modo AUTO no se corresponderá necesariamente con la temperatura indicada en el termómetro de su habitación.

La temperatura ambiente podrá ser más elevada que la programada si la temperatura exterior es elevada o si el aparato está funcionando en una pequeña habitación.

# AJUSTE DE LA HORA

## 1. Pulse la tecla MODE uno o dos veces para que la hora appara que la hora aparezca sobre el panel digital.

- la visualización digital indica «0:00»

## 2. Pulse la tecla - o + para regular la hora.

- Pulse una vez el botón y la pantalla digital indicará «0:00» y después la hora.
- La hora podrá ser modificada después de la segunda presión.

## 3. Accione hasta la obtención de la hora correcta.

- Mantenga pulsado el botón y las cifras continuarán cambiando.
- Después de haber alcanzado 10, las cifras cambiarán de 10 en 10 minutos como se ilustra.

Manteniendo el botón + pulsado.

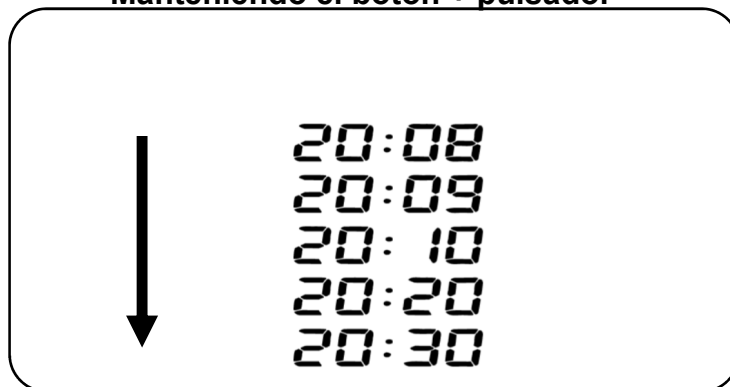

## 4. El reglaje se ha conseguido.

- Espere algunos segundos sin apoyar y se memorizará la hora

# MODO TIMER

Para SRE 300

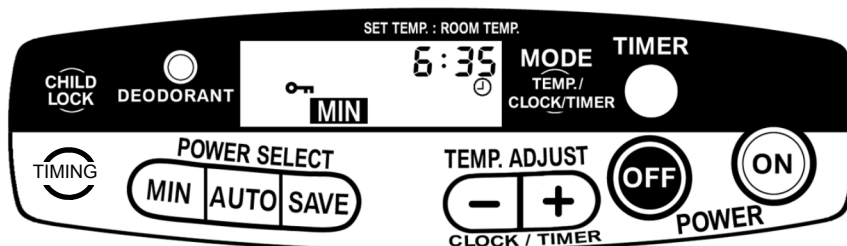

Para SRE 4600

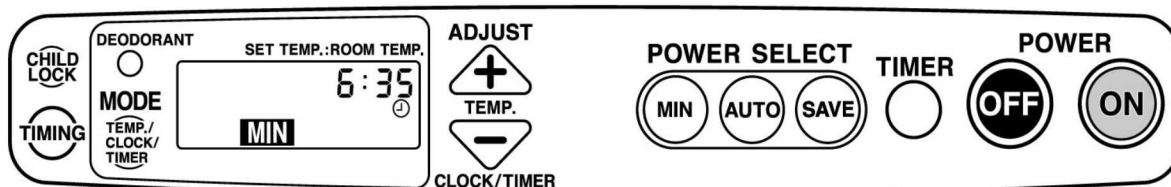

## Modo Timer

El modo Timer no podrá ser utilizado hasta después del ajuste de la hora.

Cuando el botón Timer esté activado, se escuchará una señal sonora en el momento que se llegue a la hora fijada.

- 1. Presione el botón ON.**
  - El piloto ON se enciende.  
Este punto no será necesario cuando el aparato esté en funcionamiento.
- 2. Presione el botón Timer.**
  - El funcionamiento se detiene y el piloto ON se apaga.
  - El piloto Timer se enciende y la indicación digital muestra la hora de comienzo del funcionamiento a las 6:00.
- 3. Programe la hora de inicio**
  - La hora cambia por minuto a cada presión del botón de la hora.
  - Mantenga presionado el botón durante algunos segundos y las cifras continuarán cambiando rápidamente.
  - Después de haber alcanzado 10, las cifras cambiarán de 10 en 10 minutos.
  - Presione la tecla por impulsos para el ajuste de los minutos.
- 4. Presionar la tecla TIMING y programar el periodo de funcionamiento.**
  - [-h] Indica el tiempo en el que la combustión será sin interrupción, [10h] indica 10 horas, [9h] indica 9 horas, ... y [1h] indica una hora de combustión.
- 5. El registro de la función Timer se ha completado.**
  - \* Compruebe que el piloto Timer esté encendido.
  - \* El indicador digital señala el modo seleccionado.
  - El aparato se conectará a la hora programada.

NOTA: Podéis cambiar la hora de salida del TIMER cuantos queréis. Debeis empujar con el tecla MODE y reglar la hora con las teclas +/-.

**NOTA:** El timer podrá ser programado en todo momento con el botón de selección de indicaciones.

# SEGURIDAD NIÑOS

## Supresión de la función Timer

### Presione el botón OFF

- El piloto Timer se apaga

Una vez que la hora de inicio haya sido programada, el aparato podrá volver a encenderse a esa hora con el siguiente procedimiento:

### 1. Presione el botón ON

- El piloto ON se enciende
  - \* Esto no es necesario si el aparato ya está funcionando.

### 2. Presione el botón Timer

- El aparato se volverá a encender a la hora programada.
- Para volver a encender el aparato antes de la hora programada, pulse el botón Timer.

## SEGURIDAD NIÑOS

Presione el botón seguridad niños durante 3 segundos.

La función seguridad niños se hará escuchar por un bip.

### Cuando el aparato está en Off:

Todas las funciones, exceptuando la anulación de la función seguridad niños, no están disponibles.

La anulación de la función seguridad niños se podrá hacer presionando el botón seguridad niños durante 3 segundos. El piloto seguridad niños se apaga.

## ADVERTENCIA

Si aparece un código de error, anular la seguridad niños y siga el procedimiento.

108 } et 109 }

## NOTAS:

Un corte de corriente o un temblor de tierra cuando el Timer está programado:

En caso de avería eléctrica, las informaciones serán borradas y después del restablecimiento de la corriente, el panel digital mostrará la temperatura de la habitación.

En el caso de corte de corriente por temblor de tierra, el panel mostrará E4 y el piloto On parpadeará en rojo.

# ADVERTENCIAS

## DETECTOR AIR-SENSOR

Este aparato de calefacción ha sido equipado con un dispositivo air sensor .  
En condiciones anormales de uso de su aparato (mala ventilacion en una habitación muy pequeña) provoca el apagado automático de su aparato.

## IMPORTANTE

– Está totalmente prohibida toda intervención o modificación del sistema de seguridad.  
Además de la anulación automática de su garantía, podría correr riesgos derivados de un deficiente funcionamiento de los sistemas que controlan su seguridad.

Este aparato no debe ser utilizado por personas (incluidos niños) con capacidad física reducida, problemas mentales o sensoriales, o por personas que carezcan de conocimiento o experiencia, a menos que sean supervisados por una persona responsable de su seguridad en cuanto a la utilización del aparato.

Se debe vigilar a lo niños para asegurarse que no juegan con el aparato.

## RESTRICCIÓN DE USO

Este aparato de calefacción no puede ser utilizado en locales o habitaciones herméticas tales como: caravanas, barcos, cabinas de vehículos, etc.

La utilización de esta estufa, debe hacer el objeto de un planteamiento reglementa. Debe tomar información antes la autoridades competentes.

## IMPORTANTE

- Utilizar la estufa en habitaciones suficientemente ventiladas y exentas de vapores inflamables.
  - Toda habitación en la que se utilice la estufa debe disponer de una entrada y de una salida de aire suficientes y efectivas (sección de 50cm<sup>2</sup> en cada orificio).
  - No utilizar la estufa en una habitación de dimensiones insuficientes : 3000 watts : min 46 m<sup>3</sup>, 3200 watts : min 49 M<sup>3</sup>, 4200 watts : 65 M<sup>3</sup>, 5200 watts : 80 M<sup>3</sup>.
  - Si se estropea el cable de alimentación de la estufa, sólo podrá sustituirlo un taller de reparación autorizado por el fabricante (o por el distribuidor) ya que es necesaria la utilización de herramientas especiales .
  - No desmontar nunca las partes eléctricas ni reemplazarlas por piezas no originales.
  - Nunca desmontar ni la válvula de control de combustión ni el sistema de combustión.
- Como la estufa genera mucho calor, nunca ponga ésta a menos de 1 metro de distancia de materias combustibles, por ejemplo, muebles, cortinas y ropa.



**NO UTILIZAR VUESTRA  
ESTUFA EN HABITACIONES  
SITUADAS EN SOTANOS**

## AVISO para el cambio del cable

Si se estropea el cable de alimentación de la estufa, sólo podrá sustituirlo un taller de reparación autorizado por el fabricante (o por el distribuidor) ya que es necesaria la utilización de herramientas especiales.

# MANTENIMIENTO



## Advertencia!

Todo mantenimiento se deberá hacer con el aparato apagado, quitando el enchufe de la toma de corriente y cuando el aparato esté completamente frío.

No desmontar los sistemas de seguridad, la bomba electromagnética, ni ningún componente eléctrico.

La limpieza y el mantenimiento del equipo no debe ser realizado por niños sin supervisión.

## Después de cada utilización

- Compruebe siempre que no haya ningún objeto combustible como papel, ropas, etc... alrededor del aparato.
- Compruebe que no haya ninguna fuga de combustible o poso de combustible en el interior del aparato o a su alrededor.
- \* **Si hay una fuga, pare inmediatamente el aparato. Limpie todo derrame de combustible y contacte enseguida con el establecimiento donde haya comprado la estufa.**



## Al menos una vez por semana

- Utilice un trapo suave para limpiar la carrocería.
- Utilice un aspirador para quitar el polvo de la salida de aire caliente.
- La salida de aire caliente debe ser limpiada frecuentemente para evitar la combustión de polvo que puede provocar marcas imposibles de quitar del aparato.
- Diluir detergente doméstico en un trapo para quitar las huellas muy persistentes. **No utilizar nunca un detergente demasiado fuerte.**
- Una entrada de aire caliente empolvado es una causa potencial de la mala combustión, pudiendo provocar accidentes o averías.
- Quitar el filtro de aire del aparato y limpiarlo con un aspirador o lavarlo.
- Secarlo totalmente después de haberlo lavado y ponerlo de nuevo en el aparato.

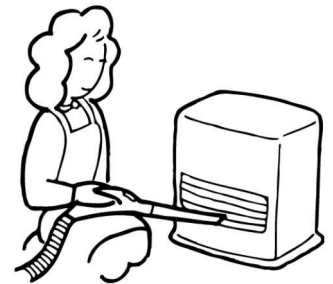

## **⚠ ADVERTENCIA**

Quitar el polvo o cuerpos extraños de entre los espacios de la parrilla frontal.

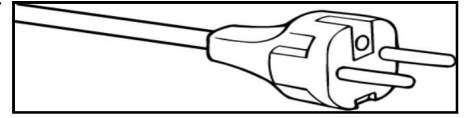

### **Al menos una vez al año:**

Empuje el aparato mientras esté funcionando para verificar que el Sistema Auto Shut Off funciona bien y que consecuentemente la estufa se apaga.

### **Al menos una vez al mes:**

Polvo o agua en el punzón no permiten un buen paso del combustible, lo que puede provocar una avería o a accidentes.

- 1. Desenchufe el aparato.  
Quite el tanque del aparato.**
- 2. Quite el filtro del punzón.  
Tener cuidado de que no entre polvo o agua en el depósito fijo.**
- 3. Enjuague el punzón con combustible líquido para aparatos móviles de calefacción limpio y puro.**
- 4. Poner de nuevo el punzón en el aparato.  
Quite, si fuera necesario, las gotas de combustible del depósito fijo.**

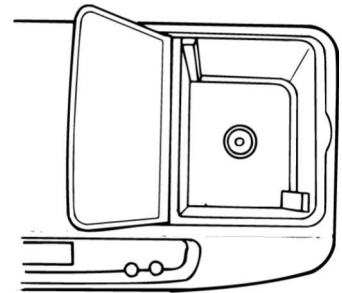

### **Colocar de nuevo el filtro del punzón**

El filtro del punzón se vende normalmente en el establecimiento donde haya comprado la estufa. Reponer el punzón si el mantenimiento periódico no fuera suficiente.

- 1. Colocar el punzón boca abajo. Golpear sobre la base del punzón y quitar el filtro.**
- 2. Reponer un nuevo filtro fijando las 4 grapas en el punzón.**

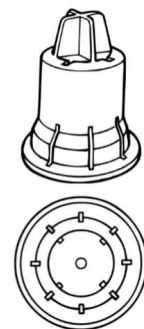

# MANTENIMIENTO

- ⚠ Advertencia**  
Cuando vaya a quitar el combustible líquido del depósito, asegúrese de que el aparato esté apagado y desenchufado.

## El agujero permite el drenaje del agua y del combustible del depósito fijo.

- 1. Pare el aparato**
- 2. Quite el punzón siguiendo el procedimiento de mantenimiento del punzón de las páginas precedentes.**
- 3. Drenaje del agua o del combustible**
  - Inserte una bomba por el agujero en la parte trasera del aparato y aspire el contenido del depósito fijo.
- 4. Reponga el punzón**
  - Limpie cualquier gota de agua o de combustible que tenga el punzón.  
Absorba el mal combustible y cualquier rastro de agua utilizando papel absorbente periódico.

DELANTE

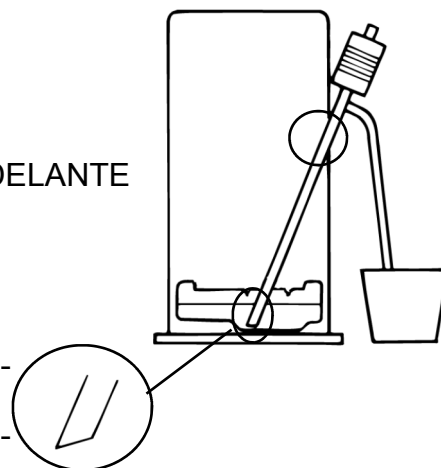

Si la mala combustión continúa a pesar del mantenimiento arriba indicado, contacte con su establecimiento de compra o el S.A.T. habitual.

# MANTENIMIENTO PERIÓDICO

## Es preferible efectuar los mantenimientos siguientes al menos 1 vez cada 2 años.

- Todas las piezas que constituyen el aparato se deterioran a medida que pasan los años. Se sugiere hacer revisar su aparato al menos cada 2 años, con el fin de tenerlo en perfectas condiciones.
- Para más información sobre las revisiones periódicas, contacte con su establecimiento de compra.





## Piezas susceptibles a ser remplazadas:

### A largo plazo: filtro del punzón, punzón.

Las piezas se podrán deteriorar por la utilización de un combustible líquido de mala calidad: **bomba electromagnética, cámara de combustión, bujía de encendido, cabeza del quemador.**

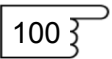
# GUIA DE PROBLEMAS

Las situaciones siguientes pueden presentarse durante un funcionamiento normal. Verifique en primer lugar las causas potenciales de la avería antes de consultarlo con su establecimiento de compra.

	Descripción	Causas y Soluciones
Procedimiento de encendido y apagado	En el momento de la primera utilización después de su compra o después de que el aparato no haya sido utilizado durante un cierto tiempo.	Humo y olor emanan del aparato. El recubrimiento de la habitación de combustión y/o el polvo arden. Ventile la habitación durante 10 a 15 minutos para suprimir el humo y el olor y aporte vostra stufa in riparacion.
		La bomba electromagnética emite un ruido y las llamas no son estables. Se puede formar una burbuja de aire en el sistema de salida de combustible. Cuando la burbuja de aire haya desaparecido, las llamas se volverán estables.
		Después de varios encendidos y apagados, un humo blanco podrá escaparse del aparato y emitir un olor. Una cantidad suficiente de combustible no llega al sistema de combustión del aparato. Si el código error E1 se manifiesta en la pantalla digital, presiones primero sobre OFF y enseguida sobre ON.
	A veces se puede oír un ligero ruido. Los crujidos son debidos al metal que se contrae y se vuelve a colocar en su lugar. Esto es normal.	
	El aparato no se vuelve a encender directamente después de la extinción. Esto requiere 1 o 2 minutos de precalentamiento.	
Durante la combustión	La cabeza del quemador se vuelve roja. Se pasa a rojo a potencia mínima. Esto es normal, a menos que el encendido se realice mal y que las llamas desaparezcan sin razón.	
	Las llamas se vuelven rojo-anaranjadas brillantes. Ellas enrojecen y es normal. Esto pasa sobre todo cuando: El aparato se utiliza - donde el aire es salado, como cerca del mar - donde el aire es polvoriento. - donde el entorno es húmedo. - donde el aparato es utilizado cerca de un humidificador de ultrasonido.	
	Hay un ruido como el del agua que fluye o que hierve. Esto ocurre cuando el flujo de combustible pasa del tanque extraíble al depósito fijo y es normal.	
Durante la programación del modo timer	El timer no puede ser programado correctamente. La hora corriente no ha sido programada.	
	El aparato no se enciende a la hora programada. No ha podido funcionar a causa de un corte de corriente, un temblor de tierra u otro pequeño choque. Programa de nuevo el timer. Compruebe que la hora sea correcta. 	
Otros	El combustible se derrama del depósito. El tapón del depósito está abierto, provocando un depósito de polvo y una mala hermeticidad.  	
	El piloto de combustible parpadea y la combustión no se realiza mientras que el depósito esté lleno. Puede que haya un depósito de polvo o de agua en el filtro del punzón. Límpielo y vuélvalo a colocar. 	
	El botón ON no responde. La función seguridad niños está probablemente activada. Suprimir la función. 	

# GUÍA DE PROBLEMAS

Los códigos de errores con los signos luminosos indican problemas.

Para SRE 300

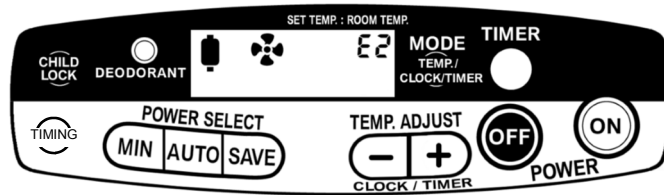

Para SRE 4600

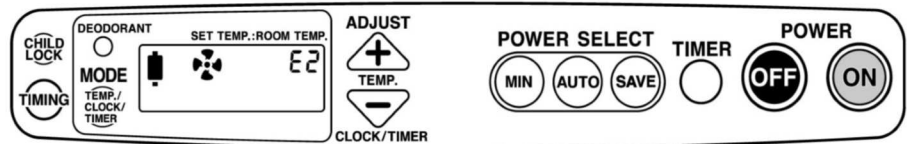

Códigos de errores / Pilotos luminosos	Indicaciones
E0	<ul style="list-style-type: none"> <li>El botón ON ha estado pulsado durante más de 5 segundos.</li> </ul>
E1	<ul style="list-style-type: none"> <li>El encendido no se realiza o las llamas no son estables. (El sistema de seguridad de encendido se ha activado).</li> <li>Presencia de agua en el aparato. (El sistema de seguridad de combustión se ha activado).</li> </ul>
E2	<ul style="list-style-type: none"> <li>Las llamas no son estables y las llamas suben demasiado alto. (El sistema de seguridad de combustión se ha activado).</li> <li>Presencia de agua o suciedad en el aparato. (El sistema de seguridad de combustión se ha activado).</li> </ul>
E4	<ul style="list-style-type: none"> <li>Un temblor de tierra o un fuerte impacto ha sacudido el aparato. (El sistema de extinción automático se ha activado). El inspeccion es ausente de su sitio.</li> </ul>
E7	<ul style="list-style-type: none"> <li>Recalentamiento en el interior del aparato. (El sistema de prevención de recalentamiento ha sido activado).</li> </ul>
d2	<ul style="list-style-type: none"> <li>La salida de aire caliente está obstruida, provocando un recalentamiento.</li> </ul>
<ul style="list-style-type: none"> <li>Todos los signos luminosos están encendidos.</li> </ul>	<p>La clavija de corriente no está correctamente enchufada. Corte de corriente. (El sistema de seguridad se ha activado).</p>
<ul style="list-style-type: none"> <li>El piloto de ventilación está encendido / parpadea.</li> </ul>	<p>La entrada de aire caliente está obstruida por el polvo. (El sistema de estabilización del combustible ha sido activado). La aireación es necesaria. (El sistema de estabilización del combustible ha sido activado).</p>
<ul style="list-style-type: none"> <li>El piloto de combustible está encendido / parpadea.</li> </ul>	<p>No hay combustible. El polvo y/o el agua en el depósito, en el punzón o en el depósito fijo.</p>

- Si no se ha obtenido un restablecimiento normal de funcionamiento o si el aparato muestra un código de error que no aparece en la lista, desconectar el aparato y a continuación volver a colocar el enchufe en la toma y pulsar el botón ON.
- Si no se produce el restablecimiento, contacte con su establecimiento de compra.

## PROCEDIMIENTO DE RESTABLECIMIENTO

- Pulse primero la tecla OFF y después la tecla ON.

- Pulse primero la tecla OFF y después la tecla ON.

- Quite el agua del depósito fijo.

106 }

- Limpie el filtro de aire.

104 }

- Quite el agua del depósito fijo.

106 }

- Compruebe que el aparato esté bien situado sobre una superficie plana y estable.

94 }

- Espere a que el aparato se enfríe y limpie la entrada de aire caliente.

104 }

- Suprima los objetos que puedan obstruir la salida de aire caliente.

87 }

- Suprima los objetos que obstruyen si los hubiera.

89 }

- Coloque el enchufe en la toma de corriente adecuada.

- Ventile la habitación y limpie el filtro de aire.

104 }

- Como el sistema de estabilización de la combustión constituye una mayor seguridad, ventile la habitación de 1 a 2 veces por hora de utilización.

87 }

- Rellene de nuevo el depósito después de haber pulsado el botón OFF y luego el botón ON para volver a arrancar el aparato.

96 }

- Limpie el depósito.

105 }

- Limpie el punzón.

- Quite el agua del depósito fijo y límpielo.

106 }

\*El sistema de absorción de olor no se activará cuando las llamas hayan desaparecido como consecuencia de una falsa maniobra.

# SUSTITUCION DE PIEZAS

En el caso de que las piezas deban ser remplazadas, contacte con su establecimiento o S.A.T. habitual.

- No utilice piezas defectuosas o rotas.  
Toda reparación debe ser hecha correctamente.

# ALMACENAMIENTO

1. Desconecte el aparato
2. Vacíe el depósito extraíble y el depósito fijo. El combustible que quede estancado puede provocar óxido o una erosión del metal. 106
3. Limpie la carrocería del aparato, el filtro de aire y la entrada de aire caliente con un trapo seco. 104
4. Compruebe que no esté dañada ninguna parte del aparato. Si fuera así, haga reparar el aparato.
5. Coloque el aparato en su caja original y guarde el aparato en un lugar seco, exento de humedad. Guárdelo en posición vertical y nunca inclinado o tumbado.

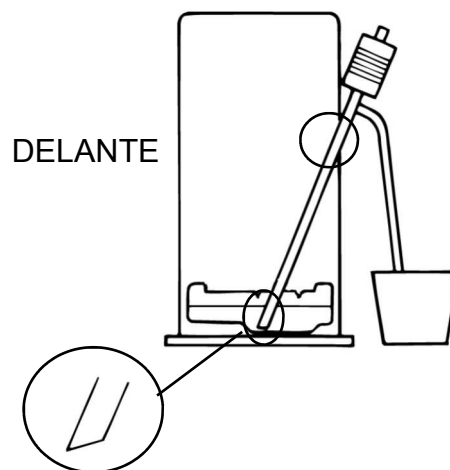

# SPECIFICACIONES

SPECIFICACIONES			
MODELO		SRE 300	SRE 4600
Tipo		Gazeificación a inyección directa	
Encendido		Por alto voltaje	
Combustible		Combustible líquido para aparatos móviles de calefacción	
Consumo de combustible (g/h)	MAX	250	383
	Medio	158	236
	MIN	65	85
Consumo de combustible (l/h)	MAX	0.32 l/h	0.49 l/h
	Medio	0.20 l/h	0.28 l/h
	MIN	0.08 l/h	0.11 l/h
Potencia (Watt)	MAX	3000	4600
	Medio	1890	2840
	MIN	775	1020
Capacidad del tanque		4.0 L	7.1 L
Autonomía	MAX	49.4 h	65.9 h
	MIN	12.5 h	14.5 h
Volumen máximo aconsejado		120 (MIN 48)	184 (MIN 72)
Dimensiones mm (alto x largo x fondo)		415x400x300	455x500x310
Peso		9.2 kg	13.3 kg
Voltaje		230V Mono phase, 50HZ	
Consumo eléctrico		34 W	40 W
Fusible		Tipo tubo de 6.3 A	
Dispositivos de Seguridad		Dispositivo de seguridad y extinción automática. Dispositivo de prevención de sobrecalentamiento. Detector de la presencia del tanque. Dispositivo de seguridad de encendido. Dispositivo de vigilancia automática de llama. Dispositivo de protección en caso de corte de corriente. Dispositivo de mala combustión.	

# Manuale d'istruzioni SRE 300/SRE 4600

Si prega di leggere con attenzione il presente manuale d'istruzioni prima di adoperare la stufa per ottenerne il miglior rendimento e per la vostra sicurezza. Conservare il manuale per future consultazioni d'uso.

## INDICE

### Precauzioni d'uso

Elenco delle precauzioni di sicurezza	pag. 113
Indice delle operazioni	pag. 114
Per la vostra sicurezza	pag. 115
Elenco delle parti	pag. 118
Preparazione all'uso	pag.121
Combustibile da usare	pag.122
Ricarica del combustibile	pag.124
Rettifica d'altitudine	pag.124

### Istruzioni d'uso

Accensione	pag.125
Spegnimento	pag.126
Impostazione della temperatura	pag.127
Correzione dell'ora	pag.128
Timer	pag.129
Dispositivo di sicurezza per bambini	pag.130
Consigli	pag.131

### Manutenzione

Manutenzione	pag.132
Ricerca ed eliminazione guasti	pag.135
Specifiche	pag.139
Codici relativi agli errori e soluzioni	pag.140

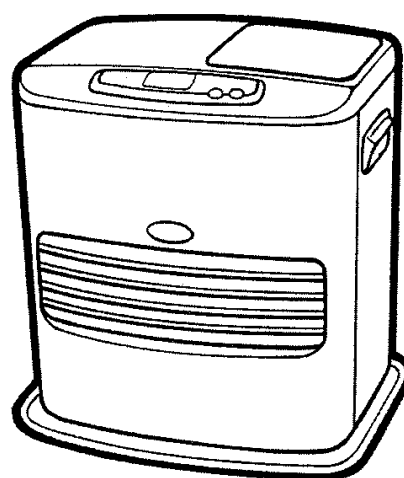

Questo prodotto non può essere usato come riscaldamento principale  
I manuali d'uso sono disponibili in formato pdf sul sito internet: [www.tecnoairsystem.it](http://www.tecnoairsystem.it)

## PRECAUZIONI SPECIALI

Leggere attentamente quanto sotto riportato prima di mettere in funzione la stufa

### <Simbolo di pericolo>

- ⚠ **PERICOLO**
- ⚠ **ATTENZIONE**
- ⚠ **CAUTELA**

### <Significato>

- Pericolo di gravi lesioni.
- Alto rischio di lesioni.
- Rischio di danno a persone, immobili o cose.



### ⚠ **PERICOLO!**

#### **NON USARE BENZINA!**

Non usare benzina, carburante diesel, Bioetanolo od altri combustibili volatili. Essi possono essere causa di esplosioni od incendi.

### ⚠ **ATTENZIONE!**

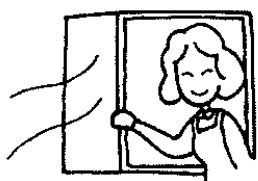

Arieggiare frequentemente l'ambiente

NON usare la stufa per periodi prolungati senza arieggiare l'ambiente. L'ambiente in cui si trova l'unità deve essere arieggiato una o due volte per 1÷2 minuti ogni ora. La mancanza d'ossigeno può essere causa di emissione di monossido di carbonio, un gas altamente tossico, dovuto ad una combustione imperfetta.

NON usare la stufa nel sottosuolo, oppure in ambienti sprovvisti di finestre, per evitare il rischio di soffocamento.

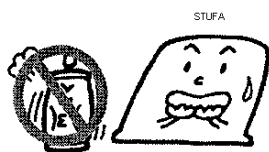

Tenere lontani contenitori spray

TENERE LONTANO bombolette spray (sia di tipo cosmetico, insetticidi od altro, ad emissione di gas infiammabili quali solventi o benzolo) dalla ventola della stufa. I contenitori spray, se surriscaldati, possono esplodere o causare incendi.

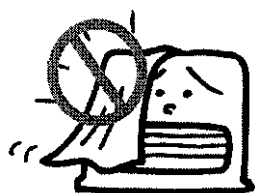

TENERE LONTANO dalla ventola della stufa tessuti, carta, ed altri oggetti infiammabili.

Ostruzioni alla ventola possono essere causa di cattiva combustione o di incendi.

NON appoggiare alcun oggetto sulla stufa.

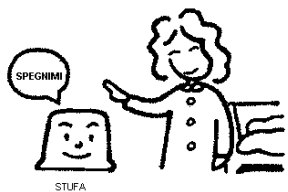

STUFA

SPEGNERE la stufa ed assicurarsi che qualsiasi fiamma sia estinta prima di lasciare l'ambiente o di andare a dormire.

## ⚠ ATTENZIONE!



EVITARE di posizionare la stufa in prossimità di tendaggi di materiale infiammabili.

NON avvicinare troppo divani o biancheria alla ventola della stufa.

La prossimità di oggetti infiammabili può essere causa di incendi.

NON toccare la griglia della ventola quando la stufa è in funzione, oppure subito dopo lo spegnimento, per evitare ustioni.

Tenere lontano i bambini dalla stufa.

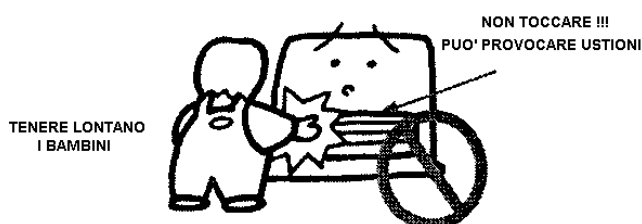

E

L'esposizione diretta e prolungata può essere causa di bruciature termiche o disidratazione; prestate particolare attenzione in caso di bambini o persone anziane.



SPEGNERE la stufa prima di eseguire la ricarica del combustibile liquido.

EVITARE fuochi e zone che sprigionano calore mentre si esegue la ricarica.

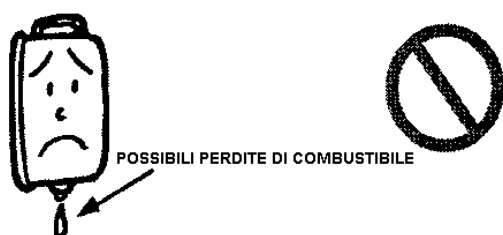
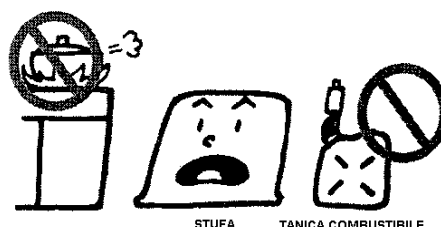

CONTROLLARE eventuali fuoriuscite di combustibile. Riavvitare bene il tappo del serbatoio. Tenere la tanica a testa in giù per controllare che non vi siano perdite.

Perdite di combustibile possono essere pericolose in quanto facilmente infiammabili.

PULIRE il filtro dell'aria e il canale di aspirazione ogni settimana. Una cattiva combustione può essere dovuta al filtro dell'aria sporco.

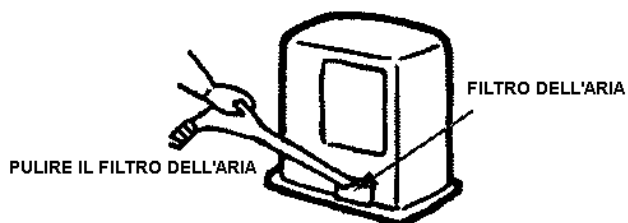

NON accendere la stufa se si dovessero notare fiammelle, odori e/o rumori anomali.

NON smontare la stufa per eseguire riparazioni.

Non mettere in funzione la stufa se non funzionasse correttamente, o fosse danneggiata.

Riparazioni "fai-da-te" possono essere causa di eventuali seri problemi all'unità, e sono pericolose.

Si consiglia di chiedere l'aiuto di personale qualificato oppure di rivolgersi al proprio distributore.

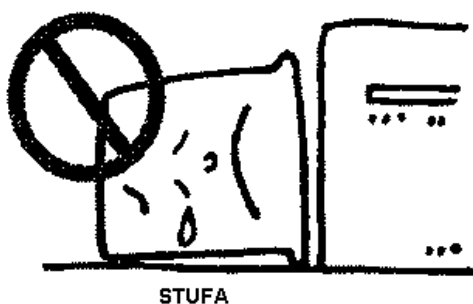

SVUOTARE il serbatoio del combustibile in caso la stufa non fosse utilizzata per lunghi periodi, o riposta in magazzino.

Riporre la stufa nella posizione normale, mai sul fianco od inclinato: ciò potrebbe essere causa di perdite di combustibile e rischio d'incendio.

## MISURE SPECIALI DI SICUREZZA

### ⚠ CAUTELA

NON usare spine danneggiate o cavi di alimentazione logori: possono essere causa di incendi.

NON appoggiare oggetti pesanti sul cavo di alimentazione.

NON esporre il cavo di alimentazione all'aria calda.

NON tirare il cavo di alimentazione per togliere la spina dalla presa principale.

CONTROLLARE che la spina sia bene inserita nella presa.

TENERE pulita la spina.

Disinserire la spina ogni tanto ed eliminare tracce di polvere, controllando che non vi siano danni alla spina.

Incendi e/o isolamento difettoso possono essere causati da accumuli di polvere.

NON posizionare materiale infiammabile vicino alla stufa quando la funzione timer è attivata.

TOGLIERE la spina dalla presa quando la stufa non è in funzione.

Staccare l'unità dalla presa anche mentre si pulisce oppure durante le operazioni di ricarica del combustibile.

### NON USARE LA STUFA QUANDO:

- il pavimento non è a livello;
- si trova in una zona angusta come un alloggio per caminetto;
- si trova sopra o sotto un ripiano poco stabile;
- si trova in un ambiente in cui si generano o sono presenti gas infiammabili;
- si trova in un ambiente senza personale presente;
- si trova esposto a corrente d'aria, o vicino all'entrata;
- si trova in luoghi polverosi od umidi;
- si trova in un'automobile o in barca;
- è esposto alla luce diretta del sole, oppure in luoghi che si surriscaldano velocemente;
- si trova in un ambiente, quale un parrucchiere, barbiere, stabilimento chimico, tintorie, eccetera, in cui si usano gas o composti chimici (ad esempio, spray chimici e composti contenenti alogenati e/o derivati del cloro);
- si trova ad un'altitudine superiore ai 400 metri sopra il livello del mare; per usare la stufa ad altitudini superiori, è necessario regolare l'unità come da istruzioni alla voce "Rettifica d'altitudine". (Vedi regolazioni)

**La mancanza d'osservazione di quanto sopra elencato può generare incidenti.**

TENERE materiali infiammabili e qualsiasi tipo d'ostruzione lontani dalla stufa:

Mantenere la distanza di sicurezza dalle pareti come da illustrazione a fianco.

Se si ostruisce la ventola frontale, l'unità potrebbe surriscaldarsi, deformando così le parti di plastica del sistema, oppure risultare in un guasto dell'unità e rischio d'incendio.

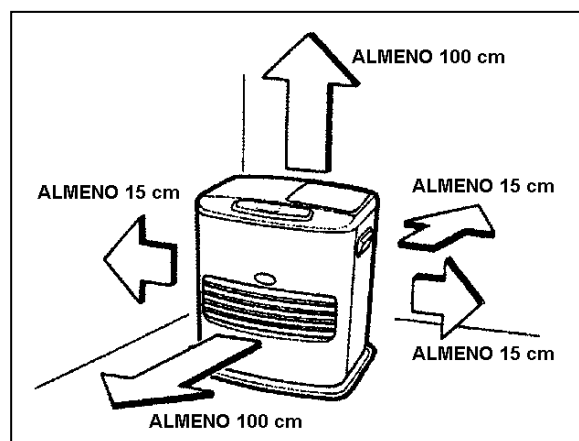

**⚠ CAUTELA**

**Usare la stufa solo se posizionata su di una superficie termoresistente.**

Il calore generato potrebbe scolorire moquette e tappeti, oppure essere causa di crepe nel pavimento. Mettere in atto eventuali accorgimenti o protezioni per evitare questi problemi

**Eliminare l'accumulo di polvere dalle feritoie della ventola.**

La polvere potrebbe incendiarsi oppure emettere odori sgradevoli.

**Non usare composti chimici al silicone in prossimità della stufa.**

Balsami per capelli, cosmetici o preparati al silicone per lucidare possono avere effetti negativi sulle fiamme.

## ELENCO PARTI

### Pannello di Controllo/Spie del modello SRE 300

\* Per meglio illustrarle, tutte le spie sono in modalità "accesa".

#### SPIA FUNZIONE "ELIMINA ODORI"

Il sistema di controllo degli odori emessi si attiva all'accensione o allo spegnimento quando la spia è accesa

#### TASTO TIMER / SPIA TIMER

Per attivare e disattivare la funzione timer.  
Quando la spia verde è accesa, la funzione timer è in modalità di attesa.

#### TASTO SELEZIONE

Per selezionare le modalità temperatura, orologio e timer.

#### TASTO OFF

Per interrompere il funzionamento.

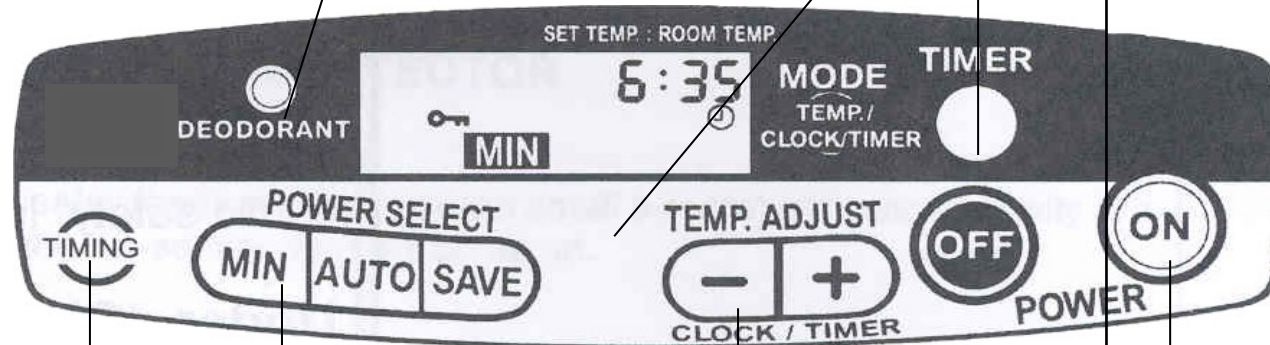

#### DURATA TIMER

Si usa, abbinato al TIMER, per impostare quante ore la stufa deve restare accesa. Ad ogni pressione del tasto l'indicazione cambia come segue: [10h],[9h] ....[1h].

#### TASTO SELEZIONE TEMPERATURA

Per selezionare la temperatura desiderata:  
premere + per alzare la temperatura  
premere - per abbassare la temperatura.

#### TASTO REGOLAZIONE ORA

Per immettere l'ora esatta e per attivare la funzione timer:  
premere + per portare avanti l'orologio  
premere - per portare indietro l'orologio.

#### TASTO MIN/AUTO/SAVE

Per selezionare le modalità minimo, automatico ed economia della stufa.

#### TASTO ON (SPIA FUNZIONAMENTO)

Premere per far funzionare la stufa.  
Quando la luce rossa della spia è accesa, l'unità è in funzione preriscaldamento.  
Quando la luce rossa lampeggia e suona contemporaneamente all'allarme acustico, significa che la stufa si è spenta per motivi particolari, ed il display indica un codice di errore.

## ELENCO PARTI

### Pannello di Controllo/Spie dei modelli SRE 4600

\* Per meglio illustrarle, tutte le spie sono in modalità "accesa".

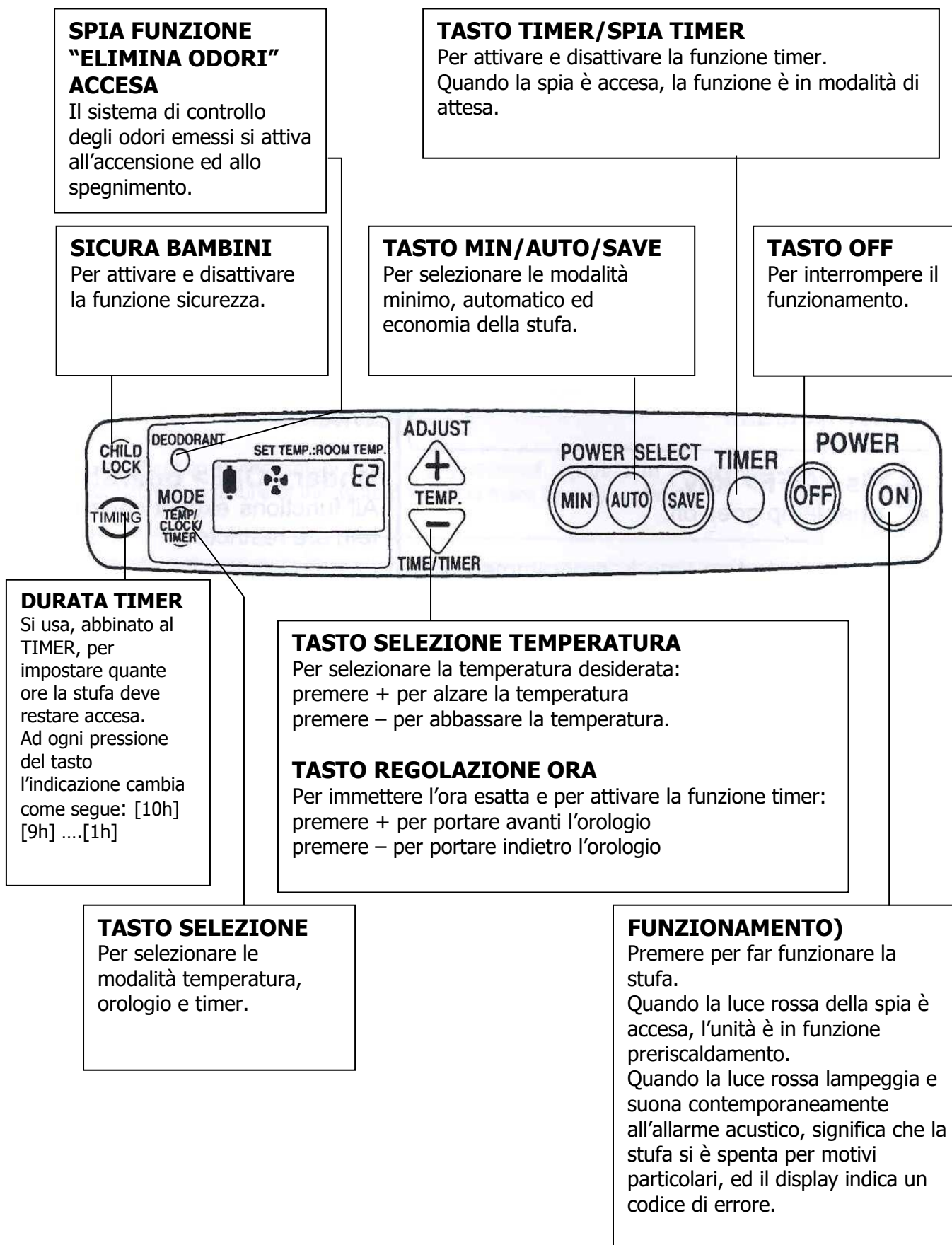

### **SPIA RISERVA COMBUSTIBILE**

**La spia riserva si accende e contemporaneamente suona l'allarme acustico.**

Gli allarmi acustici e la spia riserva entrano automaticamente in funzione a 30 minuti, e nuovamente a 5 minuti, dall'autospegnimento.

**La spia riserva lampeggia e contemporaneamente suona l'allarme acustico.**

Segnala che la stufa si è spenta per mancanza di combustibile.

### **SPIE DELLA VENTILAZIONE**

**La spia della ventilazione si accende e contemporaneamente suona l'allarme acustico.**

\* Bisogna ventilare l'ambiente.

\* L'allarme acustico suona ogni 5 minuti sino a completamento dell'operazione di ventilazione.

**La spia della ventilazione si accende e contemporaneamente suona l'allarme acustico.**

Segnala che la stufa si è spenta a causa di ventilazione insufficiente.

### **DISPLAY DIGITALE**

Il display segnala la funzione di preriscaldamento, errori eventuali, altitudine, temperatura, ora corrente ed orario selezionato con la funzione timer.

#### **Preriscaldamento**

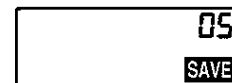

#### **Errori**



#### **Spia altitudine accesa**

Correzione d'altitudine eseguita



**Le informazioni visualizzate sul display cambieranno premendo il TASTO SELEZIONE.**

#### **Spie di temperatura**

Indica la temperatura impostata e la temperatura attuale in modalità automatica.

(L'esempio sopra riportato mostra la temperatura impostata a 22 gradi, e la temperatura attuale di 16 gradi)

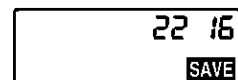

#### **Display dell'orologio**

Indica l'ora attuale



#### **Display del timer**

Indica l'ora selezionata per la funzione Timer. Spia timer accesa.

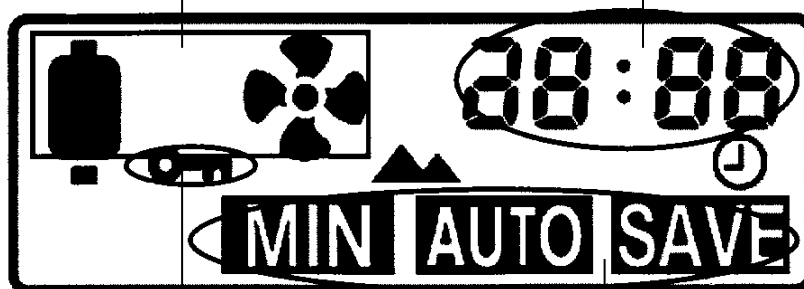

### **SICUREZZA BAMBINI**

La spia si accende quando la funzione è attivata.

### **SPIE DELLE MODALITA' DI FUNZIONAMENTO**

La spia accesa è quella che indica la modalità di funzione attuale.



(L'esempio sopra riportato mostra la funzione AUTOMATICA alla temperatura attuale di 18 gradi).

## PREPARAZIONE ALL'USO

### Disimballaggio

Togliere il materiale di protezione.

Aprire il vano serbatoio, ed estrarre il serbatoio.

Togliere i nastri adesivi di protezione.

Si consiglia di tenere lo scatolone per riporvi la stufa quando non è in funzione.

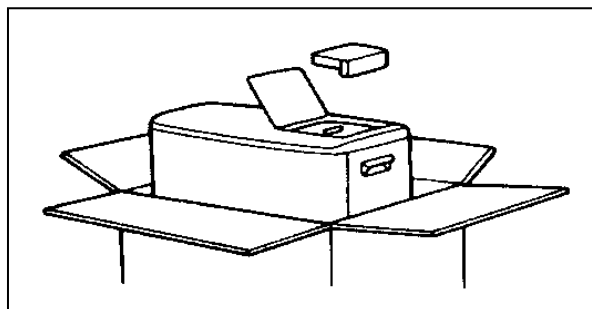

### Preparativi e controlli per la pre-accensione

**Piano d'appoggio:** posizionate la stufa su di un piano a livello.

Se la stufa fosse posizionata impropriamente, si potrebbe attivare il sistema di Autospegnimento.

Il sistema di autospegnimento sarà nella giusta modalità di funzione quando la stufa si trova correttamente posizionata su di una superficie piana.

**Alimentazione:** usare alimentazione elettrica a corrente alterna a 230V e 50Hz.

Un breve rumore, una specie di clic, potrebbe sentirsi quando s'inserisce il cavo di alimentazione nell'alloggio. Ciò è perfettamente normale, è dovuto al trasformatore d'energia.

Quando il cavo di alimentazione è inserito, il display indica la temperatura corrente.

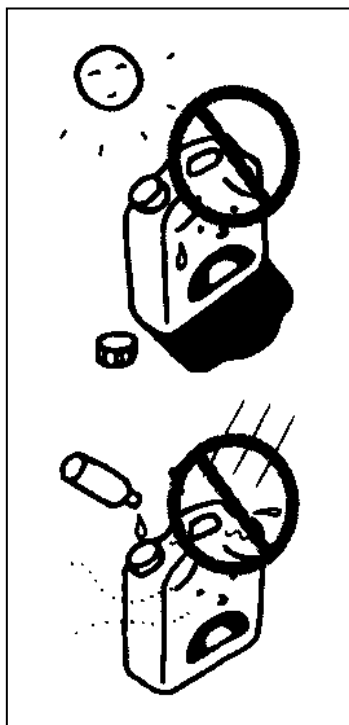
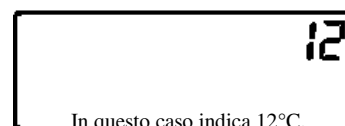

### Combustibile Deteriorato:

avanzi di combustibile usato l'anno precedente;  
combustibile lasciato alla luce diretta del sole, oppure immagazzinato in un ambiente surriscaldato;  
combustibile in taniche trasparenti, oppure da contenitori senza tappo.

**Utilizzare i contenitori per il combustibile appropriati.**

### Combustibile impuro:

combustibile misto a qualsiasi tipo di olio (benzina, solvente, olio da cucina, olio lubrificante, oli pesanti e leggeri, eccetera);  
combustibile misto ad acqua o polvere;  
combustibile al quale sia stato aggiunto agente chimico disidratato oppure un perfezionatore di combustione.

L'uso di combustibile deteriorato od impuro può essere causa di problemi alla combustione e/o malfunzionamento del sistema.

### CAUTELA!

In caso di uso accidentale di combustibile deteriorato od impuro, svuotare completamente il serbatoio fisso e mobile.

## Tipo di combustibile

L'uso del tipo sbagliato di combustibile è responsabile di oltre il 95% dei problemi della stufa. Tali problematiche non sono coperte dalla garanzia. USARE SOLO COMBUSTIBILE PETROPUR

Si raccomanda l'utilizzo di combustibile d'alta qualità (PETROPUR), libero da impurità e senza componenti aromatici (contenuto massimo 0,1% di elementi aromatici, e con punto d'infiammabilità superiore ai 61°C).

Non usare mai combustibile sottoposto a trattamenti chimici, o contenente acqua o petrolio, od in altro modo contaminato.

Il combustibile viene fornito in pratiche taniche, a perdere, da 18 litri; non è necessario riutilizzare il contenitore per le successive ricariche in quanto il combustibile viene fornito sempre in taniche nuove sigillate.

## MAGAZZINAGGIO DEL COMBUSTIBILE

Tenere il combustibile liquido al riparo dal sole e dal calore, pioggia, polvere e da altre fonti di riscaldamento.

Lunghi periodi di magazzino portano ad combustibile impuro e quindi meno efficiente.

## COMBUSTIBILE LIQUIDO PER STUFE

Si raccomanda di usare solo combustibile liquido PETROPUR.

Non usare mai benzina, combustibile deteriorato od impuro. Non usare Bioetanolo

### Come riconoscere il combustibile dalla benzina:

*Utilizzando il combustibile, consigliato, acquistato in taniche sigillate dal rivenditore non è necessario effettuare nessun test; ricordate comunque che deve essere inodore.*

Toccare la punta del dito nel liquido e soffiarsi sopra.

La benzina evapora immediatamente, lasciando la punta del dito asciutta.

Il combustibile consigliato lascia un residuo per qualche tempo sul dito.

(Si raccomanda di eseguire questo test lontano da fonti di calore e da fiamme).

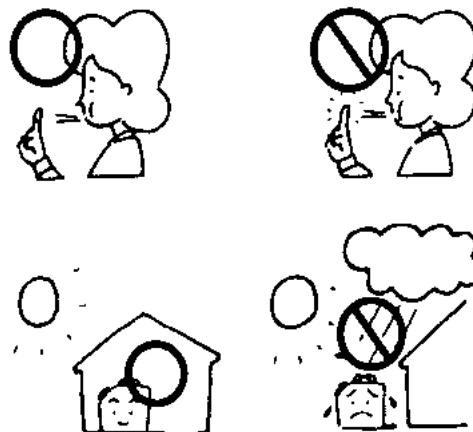

## AGGIUNGERE COMBUSTIBILE ALLA STUFA

La ricarica deve essere eseguita in un ambiente diverso da quello in cui è installata la stufa.

Controllare che il tappo del serbatoio sia ben chiuso. Questo controllo deve essere fatto lontano da fonti di calore e da fiamme.

### **Quando un combustibile liquido è di bassa qualità:**

- ❖ Combustibile liquido di precedenti stagioni.
- ❖ Combustibile esposto al sole od all'umidità.
- ❖ Combustibile in contenitori chiusi male o trasparenti.
- ❖ Combustibile misto ad acqua o polvere, o tipo di combustibile liquido diverso da quello consigliato.
- ❖ Il combustibile di bassa qualità si riconosce dal colore giallino e dall'odore acido.
- ❖ Si raccomanda di utilizzare tutto il combustibile nella stessa stagione.

### **COSA SUCCEDA SE SI USA DEL COMBUSTIBILE DI BASSA QUALITA' ?**

- ❖ Le impurità sono causa problemi di accensione e spegnimento.
- ❖ Può anche essere causa di cattiva combustione ed autospegnimento durante il funzionamento della stufa.

### **COSA FARE SE SI USA ERRONEAMENTE IL TIPO SBAGLIATO DI COMBUSTIBILE:**

- ❖ Eliminare il combustibile sia dal serbatoio fisso e mobile, e pulire due o tre volte entrambi i contenitori con combustibile liquido pulito.

**NOTA: I COSTI DI RIPARAZIONI DOVUTE ALL'USO DI COMBUSTIBILE DETERIORATO OD IMPURO SARANNO A CARICO DEL CLIENTI ANCHE ENTRO I TERMINI DELLA GARANZIA.**

## RICARICA DEL COMBUSTIBILE

- ❖ Assicurarsi che la stufa sia spenta prima di effettuare la ricarica. La stufa si spegne automaticamente togliendo il serbatoio. Il display indica "E4"

### 1. Alzare il coperchio ed estrarre il serbatoio.

Appoggiare il serbatoio sul pavimento.

Alzare le due maniglie del serbatoio ed afferrarle insieme per aprire il tappo, come da illustrazione. (Per il modello SRE 300 / FR 3002 svitare il tappo).

### 2. Eseguire la ricarica.

Appoggiare il serbatoio su di un pavimento piano e riempire usando l'apposita pompa.

Quando il colore della spia del livello di combustibile cambia diventando nero a metà, interrompere la ricarica.

### 3. Chiudere il tappo

Far combaciare i segni presenti sul tappo e sul serbatoio e girare il tappo in senso orario, premendovi sopra, sino a completa chiusura.

Controllare che i segni combacino perfettamente.

Se il tappo non è chiuso correttamente, potrebbero verificarsi perdite di combustibile e rischio d'incendio.

Asciugare ogni eventuale goccia di combustibile.

Capovolgere a testa in giù il serbatoio per assicurarsi che non vi siano perdite.

Afferrare le due maniglie insieme per sicurezza quando si maneggia il serbatoio.

Evitare di dare colpi al tappo. Se il tappo si deforma, si potrebbero verificare perdite di combustibile.

Fare attenzione a non far cadere il serbatoio.

### 4. Reinserire il serbatoio.

Reinserire con attenzione il serbatoio nella sua sede all'interno della stufa.

## Rettifica d'altitudine

**Questa modifica non è operante oltre i 1.250 metri sopra il livello del mare.**

Occorre effettuare la rettifica a determinate altitudini poiché la bassa pressione atmosferica può avere un effetto avverso sulla combustione della stufa.

Per operare la modifica, spegnere la stufa lasciando la spina inserita nella presa principale.

Premere contemporaneamente i tasti <TIMER CONTROL> e <CHILD SAFETY> per 3 secondi.

Premendo più a lungo non cambia nulla.

Il display cambia ad ogni pressione dei tasti come segue:

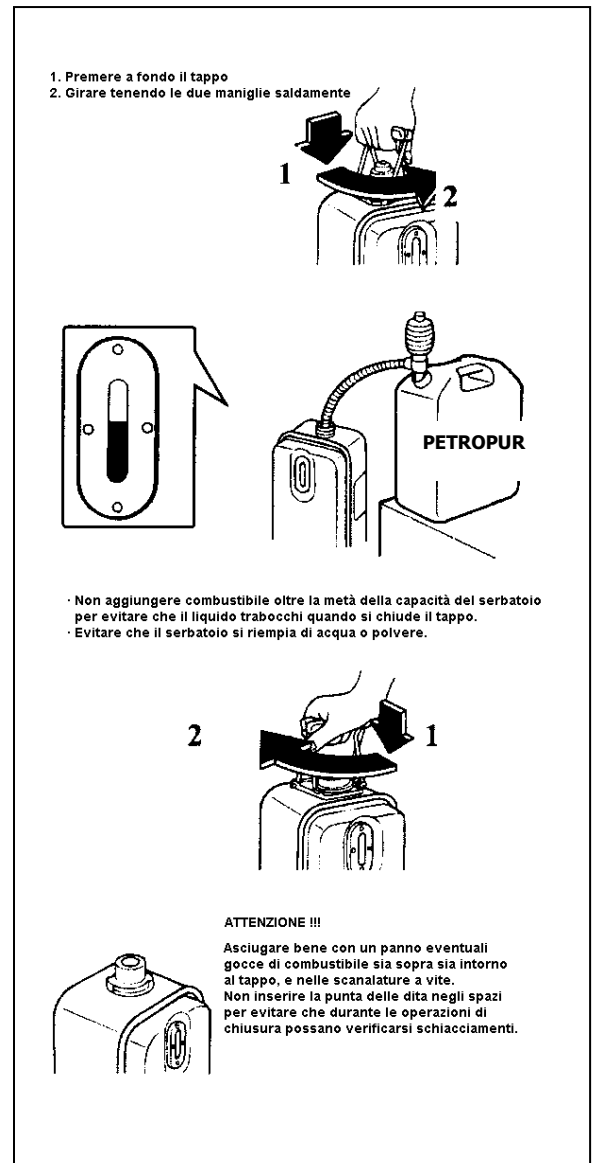
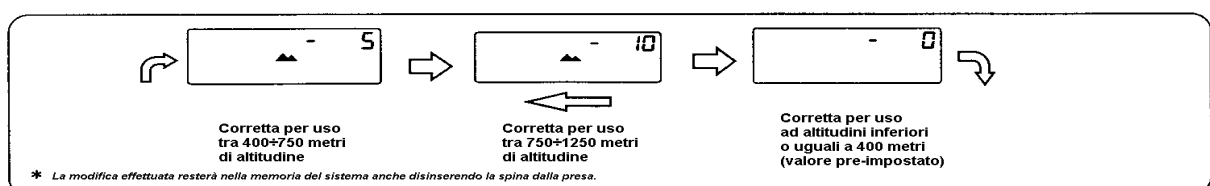

## ACCENSIONE

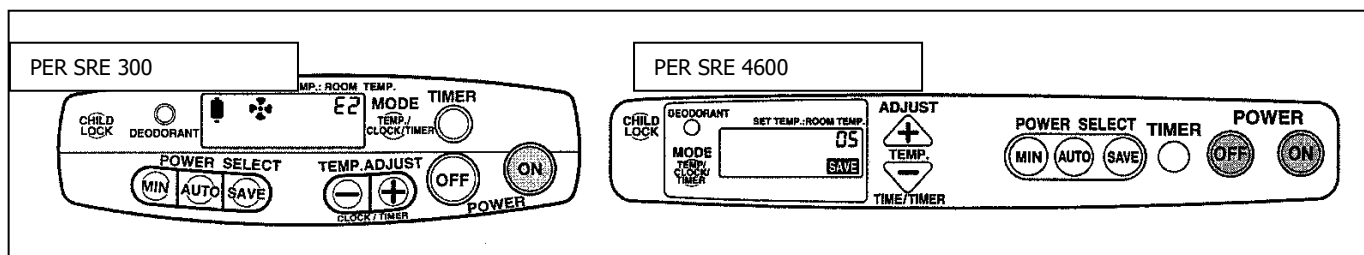

### Premere il tasto <ON>

La spia di funzione (cioè il tasto ON stesso) si accenderà di rosso.

La spia è rossa per indicare ciascuna modalità di funzione.

Il display digitale indicherà il valore "05".

Questo valore diventerà "04", poi "03", "02", "01", e circa due minuti dopo, inizierà la combustione ed uscirà aria calda dalla stufa.

La spia <ODOR-FREE> si illumina al momento dell'accensione, successivamente si spegne.

### Controllare le fiamme all'accensione.

#### Fiamma normale:

Fiamma blu con punte rosse.

Se la stufa è regolata al minimo, il bruciatore sarà rosso senza fiamme blu.

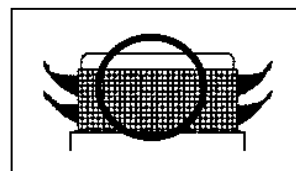

#### Fiamma anomala:

##### Fiamma di colore rosso

(Cause)

Mancanza di ventilazione.

Filtro impolverato.

Problemi d'aspirazione d'aria causati dalla vicinanza a muri o tendaggi.

(Soluzioni)

Ventilare l'ambiente.

Eliminare la polvere dal filtro.

Posizionare la stufa in un luogo appropriato.

##### Fiamma instabile

(Causa)

Il condotto del combustibile è ostruito.

(Soluzione)

Spegnere la stufa e contattare il distributore del prodotto.

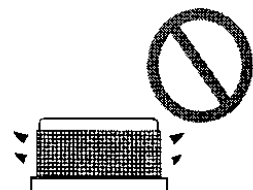
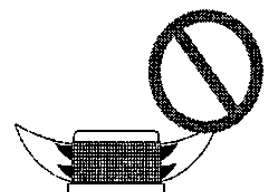

*In caso di fiamme instabili, si consiglia di contattare il distributore del prodotto o il centro d'assistenza più vicino.*

### NOTE:

E' possibile che la stufa non si accenda subito alla prima accensione.

La spia lampeggerà ed il display visualizzerà la dicitura "E1"; premere il tasto <OFF>, e poi il tasto <ON>.

La stufa non si accende premendo il tasto <ON> per più di 5 secondi.

La spia rossa lampeggerà ed il display visualizzerà la dicitura "E0"; premere il tasto <OFF>, e poi il tasto <ON>.

Un rumore basso all'accensione è normale.

Un leggero odore potrebbe essere emesso all'accensione o allo spegnimento. Arieggiare l'ambiente.

## SPEGNIMENTO

### **Premere il tasto <OFF>.**

La stufa e la spia <ON> si spengono

La spia "ODOR-FREE" rimane accesa durante la fase di spegnimento per alcuni minuti.

Attivando il sistema ODOR-FREE, la ventola potrebbe essere più rumorosa.

I display digitali visualizzeranno le modalità selezionate.

Quando la spia del sistema ODOR-FREE si spegne, e la ventola di raffreddamento ha smesso di funzionare al termine di un periodo di tre minuti, l'operazione di spegnimento si può considerare terminata.

All'accensione, la stufa funzionerà alla massima potenza per circa +/- 5 minuti; la regolazione della temperatura potrà avvenire dopo un periodo di 5 minuti.

### **USARE CAUTELA:**

NON cercare mai di spegnere la stufa scrollandola, colpendola, oppure togliendo la spina dalla presa, eccetto che in caso d'emergenza.

### **NOTE:**

Il sistema ODOR-FREE non si attiva in caso di spegnimento non corretto della stufa.

## REGOLAZIONE TEMPERATURA AMBIENTALE

PER SRE 300

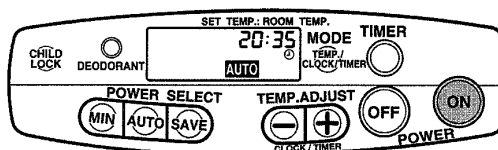

PER SRE 4600

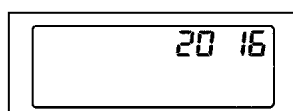
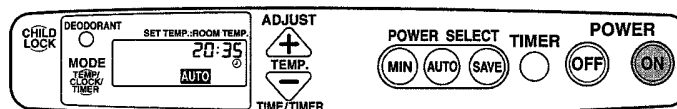

La temperatura impostata dell'unità è di 20 gradi centigradi, modificabile tramite pressione dei tasti <TEMP. ADJUST SELECTOR>.

Il sistema modifica la temperatura automaticamente portandola al valore selezionato.

Per cambiare il valore della temperatura, premere i tasti (-) e (+).



### SELEZIONE MODALITA' DI FUNZIONAMENTO

E' possibile selezionare tre diverse modalità di funzionamento, a scelta: SAVE, AUTO e MIN.

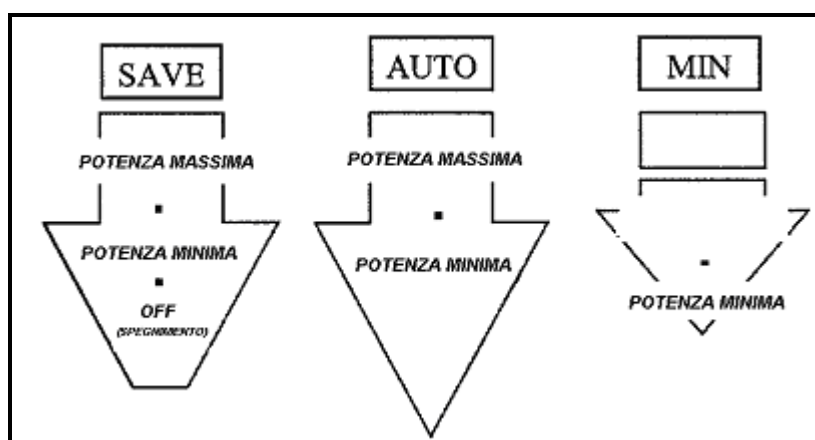

### In modalità SAVE:

Quando la temperatura aumenta di 2 gradi il valore selezionato, la stufa si spegne automaticamente.

### NOTE:

La temperatura selezionata in modalità automatica potrebbe, indipendentemente dalle condizioni ambientali, non essere quella effettivamente rilevata dal termometro dell'ambiente.

La temperatura ambientale potrebbe raggiungere dei valori superiori a quelli selezionati: questo normalmente avviene quando la temperatura esterna è elevata, oppure se l'ambiente è piccolo.

## REGOLAZIONE DELL'OROLOGIO

Si può modificare l'ora visualizzata a stufa accesa o spenta.  
(Esempio: per visualizzare le 20:30)

**1 Premere il tasto <MODE> una o due volte fino a visualizzare l'ora nel display digitale. Il display indicherà "--:--"**

**2 Premere I pulsanti (-) o (+) per selezionare l'ora desiderata.**  
Premendo una volta sola, il display digitale visualizzerà 0:00.  
Il valore può essere modificato premendo lo stesso tasto una seconda volta.

**3 Regolare l'ora.**  
L'ora cambia ad intervalli di un minuto ad ogni pressione del tasto.  
Tenendo premuto il tasto per alcuni secondi, le cifre scorreranno sino ai 10 minuti, e poi andranno avanti di 10 in 10 (vedi sotto).

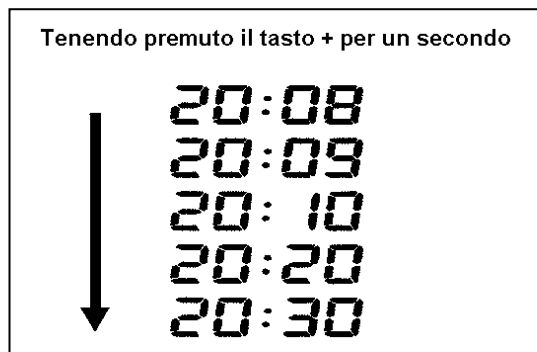

Per andare avanti con i minuti, premere e rilasciare il tasto consecutivamente.

**4 La procedura di modifica è ora completa.**  
Attendere alcuni secondi, fino alla completa memorizzazione dell'ora

## FUNZIONE TIMER

PER SRE 300

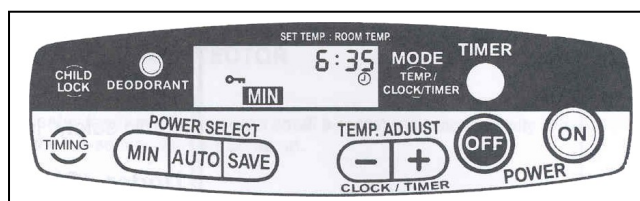

PER SRE 4600

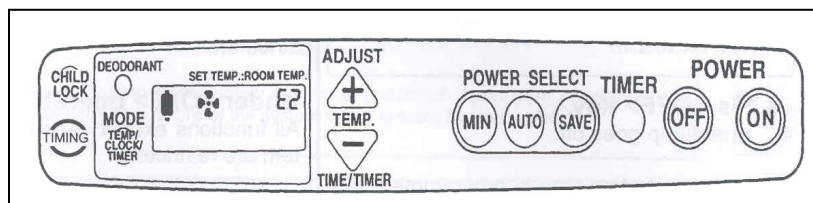

La funzione timer è subordinata alla regolazione dell'orologio.  
Premendo il tasto <TIMER> si udirà un allarme acustico e il display visualizzerà l'ora corrente.

Esempio: per programmare l'accensione alle 6.35

- 1 Premere il tasto <ON>.**  
La spia d'accensione si accende.  
\* Questa procedura non è necessaria se la stufa è già accesa.
- 2 Premere il tasto <TIMER>.**  
La spia d'accensione si spegne con la stufa.  
Si accende la spia del timer ed il display digitale indica l'ora d'accensione programmata sulle 6:00.
- 3 Selezionare l'orario prescelto.**  
L'ora cambia ad intervalli di un minuto ad ogni pressione del tasto.  
Tenendo premuto il tasto per alcuni secondi, le cifre scorreranno sino ai 10 minuti, e poi andranno avanti ad intervalli di 10 minuti.  
Per andare avanti con i minuti, premere e rilasciare il tasto consecutivamente.
- 4 Premere il tasto <TIMING>, per impostare la durata di funzionamento.**  
[\_\_h] Viene indicata la durata di accensione della stufa, [10h] indicherà che la stufa resterà accesa per 10 ore; [9h] indicherà che la stufa resterà accesa per 9 ore;..... [1h] indicherà che la stufa resterà accesa per 1 ora.
- 5 La procedura di modifica è ora completa.**  
Controllare che si sia accesa la spia del timer.  
Il display digitale indica la modalità scelta.  
La stufa si accenderà automaticamente all'ora programmata.

### NOTE:

Il timer può essere programmato in qualsiasi momento usando il tasto selettore.  
Premendo il tasto MODE e regolare l'ora con i pulsanti "+" e "-".

## Disattivare il timer

### **Premere il tasto <OFF>.**

La spia di funzione si spegne.

Dopo aver programmato l'orario di riaccensione, effettuare la seguente procedura per mettere in funzione la stufa:

#### **1 Premere il tasto <ON>.**

La spia di funzione si accende.

Questa procedura non è necessaria se la stufa è già in funzione.

#### **2 Premere il tasto <TIMER>.**

L'unità si riaccende all'ora programmata.

Per riaccendere la stufa prima dell'ora programmata al timer, premere il tasto <TIMER>.

## DISPOSITIVO DI SICUREZZA PER BAMBINI

Tenere premuto il tasto <CHILD SAFETY> per oltre 3 secondi.

Un allarme sonoro indica che la funzione è attivata.

### **Stufa in funzione:**

Tutte le funzioni, con l'eccezione dello spegnimento, sono disabilite.

### **Stufa a riposo:**

Tutte le funzioni, con l'eccezione dello spegnimento del sistema di sicurezza, sono disabilite.

Per togliere il dispositivo di sicurezza, premere il tasto <CHILD SAFETY> per oltre 3 secondi. La spia "Child safety" si spegne.

### **USARE CAUTELA!**

Se il display visualizza un codice d'errore, disabilitare il sistema di sicurezza e quindi seguire la procedura indicata sulla guida "ricerca e risoluzione problemi".

### **NOTE:**

In caso di blackout od urti accidentali dopo aver attivato la funzione timer, i dati inseriti saranno perduti, ed il display visualizzerà la temperatura attuale dopo aver ristabilito la corrente.

In caso di spegnimenti dovuti ad urti accidentali, il display digitale visualizzerà il codice "E4" e la spia di funzione rossa lampeggerà.

In uno qualsiasi dei due casi, la spia della funzione timer sarà spenta. Premere il tasto <OFF>, e poi seguire le procedure per la programmazione del timer e dell'orologio.

### **USARE CAUTELA!**

Assicurarsi che la stufa non si trovi vicino a materiale infiammabile.

## ALCUNI CONSIGLI

### SENSORE DELL'ARIA

La stufa è provvista di un sensore d'aria .

In condizioni non idonee, ad esempio se si trova in un ambiente piccolo, oppure mal ventilato, il sistema d'autospegnimento entra automaticamente in funzione e la spia del sensore si accende.

### IMPORTANTE

E' proibito manomettere o modificare il sistema di sicurezza dell'unità. Ciò potrebbe, oltre ad invalidare la garanzia, essere causa d'avarie al sistema stesso, progettato per la vostra sicurezza.

Questa stufa non può essere usata in ambienti ermeticamente chiusi come roulotte, caravan, imbarcazioni e nelle cabine di veicoli.

Non appoggiare nulla sopra la stufa durante il funzionamento.

Questo dispositivo non è destinato ad essere utilizzato da persone ( compresi i bambini) le cui capacità fisica, sensoriale o mentali sono ridotte o da persone con mancanza di esperienza o di conoscenza , a meno che non possano beneficiare dell'aiuto di una persona responsabile della loro sicurezza , supervisione o istruiti all'uso dell'apparecchio

Assicuratevi che i bambini non giochino con l'apparecchiatura

### LIMITAZIONI D'USO

La stufa non deve essere usata in luoghi chiusi ermeticamente quali camper, barche, abitacoli d'automobili, eccetera. L'utilizzo di questa stufa in ambienti pubblici, può essere soggetta a restrizioni d'uso, regolate dalle normative vigenti in materia.

### IMPORTANTE

- Usare la stufa in ambienti con ventilazione adeguata e liberi da gas infiammabili.
- Ogni ambiente in cui si mette in funzione la stufa deve essere adeguatamente ventilato (la superficie di ventilazione non deve essere inferiore ai 50 cm<sup>2</sup>).
- Non usare la stufa in ambienti piccoli (3000 watts: min 46 m<sup>3</sup> – 4600 watts: min 71m<sup>3</sup>).
- In caso di rottura del cavo di alimentazione, rivolgersi SOLAMENTE a centri assistenza autorizzati o direttamente dal distributore.
- Se uno dei sistemi d'allarme dovesse scattare, arieggiare l'ambiente e quindi eliminare la causa prima di riaccendere la stufa. Le parti elettriche non devono essere staccate né sostituite con ricambi non originali.
- Non manomettere in nessun caso il sistema di combustione della stufa.
- Mantenere una distanza minima di un metro tra la stufa ed altri oggetti.



**NON ALLOGGIARE LA STUFA  
IN AMBIENTI  
SITUATI NEL SOTTOSUOLO**

### **ATTENZIONE: sostituzione del cavo d'alimentazione**

Il cavo d'alimentazione, se danneggiato, può solo essere sostituito da tecnici di laboratorio autorizzati dal costruttore o dal distributore del prodotto poiché sono necessari attrezzi particolari.



### **⚠ ATTENZIONE!**

Eliminare polvere ed eventuali tracce di sporco dallo spazio tra le lame: potrebbe incendiarsi. (Effetto di "corrente strisciante").

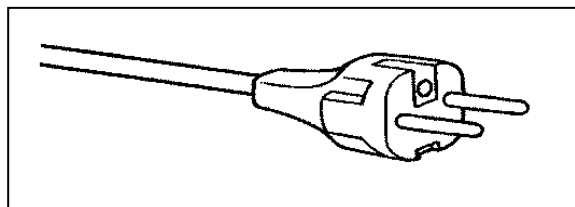

### **Almeno una volta all'anno:**

Scrollare l'unità per controllare che il sistema d'autospegnimento sia funzionante e che si spengano le fiamme.

(Controllare che il display digitale visualizzi il codice d'errore "E4").

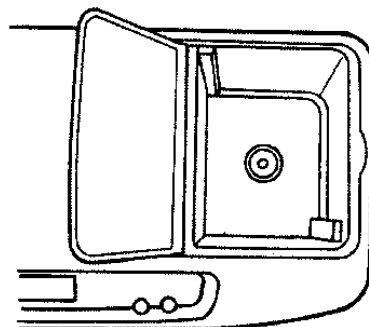

### **Almeno una volta al mese:**

La presenza d'acqua o polvere nel filtro del combustibile può essere causa di problemi d'accensione o d'autospegnimento.

**1 Staccare l'unità dalla presa d'alimentazione.**

**Estrarre il serbatoio dalla stufa.**

**2 Estrarre il filtrino del combustibile dal serbatoio fisso.**

**Fare attenzione a non far entrare polvere od acqua nel serbatoio.**

**3 Sciacquare il filtrino con combustibile.**

**Non sciacquare mai con acqua.**

**4 Reinscrivere il filtrino nell'alloggio.**

**Asciugare eventuali tracce di liquido dal raccordo d'entrata.**



### **Sostituzione del filtro del combustibile:**

Si può trovare il filtro in qualsiasi centro assistenza autorizzato.

Sostituire il filtro con uno nuovo se la procedura di lavaggio non consente più una buona pulizia.

**1 Mettere il filtrino a testa in giù.**

**Battere leggermente la base del filtro per estrarre la parte filtrante.**

**2 Inserire un nuovo filtro e bloccarlo con i quattro fermagli.**

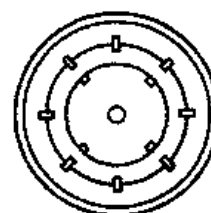
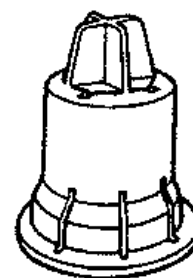

## MANUTENZIONE

### **⚠ ATTENZIONE!**

Spegnere la stufa e staccare la spina prima di estrarre il combustibile, per evitare una cattiva combustione alla riaccensione.

### **Drenaggio d'acqua e d'olio (operazione da effettuare solo in caso di inquinamento del combustibile)**

Nel caso di presenza d'acqua nel combustibile, causando problemi di combustione, seguire la procedura di drenaggio:

- 1 Togliere l'alimentazione elettrica dalla stufa.**
- 2 Estrarre il filtrino del combustibile.**  
Seguire la procedura di pulizia del filtro come da pagina precedente.
- 3 Estrarre l'acqua ed il combustibile.**  
Inserire la pompa dal foro sul retro ed aspirare il liquido dall'unità.
- 4 Reinserire il filtro del combustibile.**  
Asciugare gocce d'acqua e di combustibile dal filtro.  
Asciugare l'acqua e il combustibile drenati.

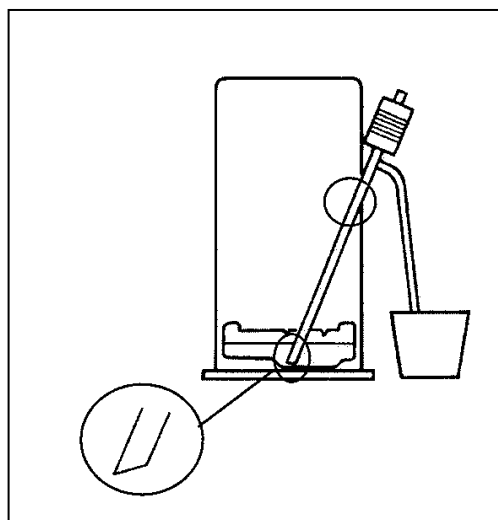

Consultare il centro assistenza più vicino nel caso in cui si verificano problemi di combustione anche dopo aver seguito la procedura sopra descritta.

## MANUTENZIONE ORDINARIA

### **Consigliamo di eseguire la seguente manutenzione ordinaria almeno una volta ogni due anni.**

I componenti della stufa sono soggetti ad usura con il passare del tempo.

Consigliamo di eseguire un controllo completo dell'unità ogni due anni presso un centro assistenza autorizzato per mantenere la stufa in buone condizioni operative .

Consultare il distributore oppure il centro d'assistenza per ulteriori procedure di controllo e manutenzione.

### **Componenti da sostituire:**

I seguenti componenti sono soggetti ad usura:  
guarnizioni, filtro del combustibile.

I seguenti componenti sono soggetti ad usura causata da combustibili di bassa qualità:  
pompa elettromagnetica, iniettore del combustibile, unità del bruciatore, sbarre, filtro del combustibile, retina del bruciatore. Per un uso efficiente e duraturo nel tempo, consigliamo l'uso del combustibile PETROPUR.

## RICERCA ED ELIMINAZIONE GUASTI

**Nel corso delle normali funzioni si possono verificare problemi alla stufa. Prima di consultare il vostro distributore, controllare le possibili cause.**

	Descrizione del problema		Causa & Soluzione
All' accensione/spegnimento:	Quando l' unità è nuovissima, oppure alla prima riaccensione dopo un periodo di riposo	Emissione di fumo e odore	Eventuale polvere accumulata, è in combustione: arieggiare l'ambiente per 10 – 15 minuti; se il problema persiste, portare la stufa al centro assistenza
		La pompa elettromagnetica emette un rumore tremolante, o fiamme instabili	Presenza di bolle d'aria nel sistema: quando queste spariscono, le fiamme tornano normali
		Dopo ripetute accensioni e spegnimenti, si avverte odore di combustibile	Non c'è combustibile a sufficienza nel bruciatore: se appare il codice "E1", premere in successione i tasti <OFF> e <ON>
	Talvolta la stufa emette rumori		Rumori sono normalmente prodotti dalla dilatazione e contrazione di metallo
	Difficoltà di riaccensione dopo ogni spegnimento		Attendere la fine del periodo di preriscaldamento (1 – 2 minuti)
Durante la combustione	La testa del bruciatore è rossa		L'unità è al minimo: ciò è normale se vi sono fiamme
	Le fiamme si presentano di colore rosso arancio		Situazione normale, se l'unità si trova a contatto con: <ul style="list-style-type: none"> <li>- aria salina,</li> <li>- polverosa,</li> <li>- umida</li> <li>- utilizzato in presenza di un umidificatore ultrasonico</li> </ul>
	Si sente un gorgoglio tipo rumore di acqua che scorre		Condizione normale: è il combustibile che scorre dal serbatoio removibile verso il bruciatore
Durante la programmazione del timer	Non è possibile programmare il timer correttamente		L'orario impostato potrebbe non essere corrette, controllare
	L'unità non si accende all'ora programmata		Può essere dovuto a black-out, o ad urti accidentali al sistema. Riprogrammare il timer e ricontrollare l'ora
Altre avarie	Perdite di combustibile dal serbatoio		Il tappo non è ben chiuso a causa d'accumulo di polvere o guarnizioni logore
	La spia del combustibile lampeggia e non è possibile l'accensione anche a serbatoio pieno		Il filtro può contenere acqua e/o polvere: estrarlo e pulirlo
	I tasti non funzionano		Il dispositivo di sicurezza è stato attivato: deselezionare la funzione

## RICERCA ED ELIMINAZIONE GUASTI

### Codici d'errore visualizzati quando le spie lampeggiano

PER SRE 300

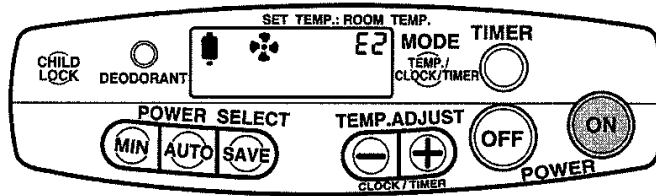

PER SRE 4600

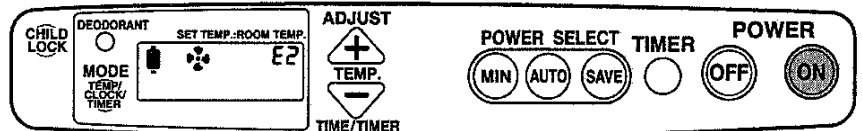

### Codici d'errore/Spie

### Dispositivi in funzione

**E0**

Il tasto <ON> è stato premuto per oltre 5 secondi.

**E1**

Mancata accensione o fiamma instabile.  
(Dispositivo di Sicurezza d'accensione attivo)  
Presenza d'acqua nell'unità.  
(Dispositivo di Sicurezza d'accensione attivo)

**E2**

Fiamme instabili e che si spengono automaticamente.  
(Dispositivo di Sicurezza di combustione attivo)  
Presenza d'acqua nell'unità.  
(Dispositivo di Sicurezza di combustione attivo)

**E4**

Urti accidentali alla stufa  
(Dispositivo di auto spegnimento attivo)  
Serbatoio combustibile mancante.

**E7**

Unità surriscaldata.  
(Dispositivo anti-surriscaldamento attivo)

**d2**

La ventola è bloccata e causa surriscaldamento.

### Tutte le spie sono accese

La spina non è bene inserita.  
Perdita di alimentazione (Dispositivo di Sicurezza attivo)

### Spia <ventilatore> attiva

Polvere nel filtro dell'aria.  
(Sensore di combustione attivo)  
Ventilazione necessaria  
(Sensore di combustione attivo)



### Spia <FUEL> attiva

Mancanza di combustibile.  
Presenza d'acqua e/o polvere nel serbatoio o filtro.

Se non è possibile rettificare il problema, oppure se il display visualizza altri codici d'errore non riportati nella tabella, staccare e riattaccare l'unità dall'alimentazione principale una volta sola, e premere il tasto <ON>.

Se il problema persiste, consultare il vostro distributore oppure il centro d'assistenza più vicino.

#### **Procedure per la risoluzione dei problemi:**

- (E4-E1-E2)Premere i tasti <OFF> e <ON> in successione.
- (E1)Premere i tasti <OFF> e <ON> in successione; eliminare l'acqua dal serbatoio del combustibile
- (E1-E2)Pulire il filtro dell'aria; eliminare l'acqua dal serbatoio del combustibile
- (E4)Controllare che la stufa sia su di un piano livello e che sia in una posizione sicura
- (E7-d2)Attendere che l'unità si raffreddi e pulire l'entrata dell'aria calda. Eliminare oggetti che bloccano la ventola
- (E7-d2)Eliminare eventuali ostruzioni
- (E0)Controllare che la spina sia bene inserita nella presa. Premere i tasti <OFF> e <ON> dopo aver riallacciato l'alimentazione.
-  Ventilare l'ambiente e pulire il filtro dell'aria. Si consiglia di ventilare l'ambiente una o due volte all'ora quando la stufa è in funzione, nonostante esso sia provvisto di dispositivo di controllo della combustione.
-  Eseguire la ricarica dopo aver premuto il tasto <OFF>, quindi premere il tasto <ON> per la riaccensione. Pulire il serbatoio ed il filtro del combustibile. Drenare l'acqua dal serbatoio del combustibile e pulirlo.

\* Il sistema ODOR-FREE non si attiva in caso di spegnimento irregolare della stufa.

## Sostituzione delle parti

Consultare il centro d'assistenza più vicino per ricambi.

Il cliente è tenuto ad usare ricambi originali. Danni alla stufa o malfunzionamenti della stessa causati da ricambi non originali saranno a carico del cliente.

## Conservazione della stufa (Quando non in uso per lunghi periodi)

- 1 Staccare la stufa dalla presa di alimentazione.**
- 2 Svuotare il serbatoio fisso e mobile. Residui di liquido potrebbero essere causa di ruggine o corrodere il metallo.**
- 3 Pulire l'unità, il filtro dell'aria e la ventola con un panno asciutto.**
- 4 Controllare che l'unità non abbia subito danni. Riparare se danneggiata.**
- 5 Rimettere l'unità nel cartone originale e collocarla in un ambiente privo di umidità. Tenere il cartone in posizione verticale, mai in bilico o steso sul fianco.**

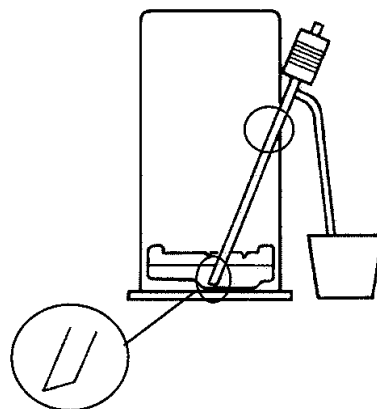

## SPECIFICHE DEL PRODOTTO

<b>MODELLO</b>	SRE 300	SRE 4600
Tipo	Gasificazione ad iniezione diretta	
Accensione	Scarica ad alta tensione	
Combustibile	Combustibile liquido per stufe portatili (PETROPUR)	

Consumo (g/h)	max	250	383
	media	158	236
	min	65	85
Consumo (l/h)	max	0,32 l/h	0,49 l/h
	media	0,20 l/h	0,28 l/h
	min	0,08 l/h	0,11 l/h
Produzione di calore nominale (Watt)	max	3000	4600
	media	1890	2840
	min	775	1020
Capacità di serbatoio (in litri)		4,0 l	7,1 l
Capacità continua di combustione	max	49,4 h	65,9 h
	min	12,5 h	14,5 h
Grandezza dell'ambiente in metri cubi (max)		120 (MIN 48)	184 (MIN 72)
Dimensioni dell'unità (altezza, larghezza, profondità)		415/400/300	455/500/310
Peso (kg)		9,2 kg	13,3 kg
Voltaggio e frequenza	Monofase a 230V, 50HZ		
Potenza		34 W	40 W
Fusibile	Tipo 6,3A a tubo		
Dispositivi di sicurezza	Dispositivo di auto-spegnimento, sistema di prevenzione al surriscaldamento, sistema di sicurezza all'accensione, dispositivo di controllo automatico di fiamma, dispositivo di sicurezza per mancata alimentazione, sistema di auto diagnosi di combustione, rilevatore presenza serbatoio.		

*La caratteristiche tecniche possono essere variate da parte di Tecno Air System Srl, senza preavviso*

## PRECAUZIONI DI SICUREZZA – SOMMARIO

- Assicurarsi di aver spento la stufa prima di addormentarsi o di uscire
- Non utilizzare combustibili volatili, ad esempio benzina, bioetanolo, alcool...
- Spegnerne la stufa prima di procedere con la ricarica del combustibile
- Verificare che non vi siano perdite di combustibile
- Non toccare la griglia di uscita dell'aria durante il funzionamento o nell'immediato spegnimento
- Usare solo combustibili di qualità (**PETROPUR**) privo di composti aromatici o di impurità (Max 1% di aromatici e punto di infiammabilità superiore a 61° C)
- In presenza di bambini, assicurarsi di aver attivato "la sicurezza bambini"
- Questa stufa è stata progettata con un dispositivo Air Sensor, basato sulla diretta misurazione della percentuale di CO2 presente nella stanza. Condizioni anomale di funzionamento (cattiva ventilazione o stanza troppo piccola) automaticamente provocheranno lo spegnimento della stufa.
- Ogni manomissione o modifica ai dispositivi di sicurezza, oltre ad invalidare la garanzia del prodotto, possono causare la rottura della stufa e funzionamenti irregolari
- Questa stufa non può essere usata in ambienti ermeticamente chiusi, come caravan, barche, e veicoli in generale. Non usare nei negozi di parrucchiera o saloni di bellezza.
- Usare in ambienti correttamente ventilati, e liberi da vapori infiammabili
- In ogni stanza nella quale la stufa viene utilizzata, si richiede una superficie di ventilazione non inferiore a 50 CM2
- Non usare in stanze troppo piccole
- In caso di rottura del cavo di alimentazione, rivolgersi SOLAMENTE ad un centro di assistenza autorizzato
- Tenere la stufa ad una distanza minima di 1 metro da ogni eventuale oggetto
- Non utilizzare la stufa nei sotterranei
- Ogni qualvolta intervenga un dispositivo di sicurezza, ventilare la stanza, eliminare la causa, e riaccendere la stufa
- Non staccare parti elettriche, e non sostituirle con ricambi non originali
- Non disconnettere i dispositivi di sicurezza relativi al controllo della combustione
- Aver cura di eseguire la regolare manutenzione.

## **GUIDA RAPIDA**

### **ACCENSIONE – SPEGNIMENTO - ACCENSIONE RAPIDA**

Per accendere la stufa premere il pulsante "ON" e la spia rossa si accenderà. Durante questa fase (+/- 2 minuti) apparirà sul display un conto alla rovescia da 5 a 1, dopo di che avverrà il normale avvio. Per spegnere la stufa premere il tasto "OFF", la spia si spegnerà, la ventilazione rimarrà attiva per altri 3 minuti, per un adeguato raffreddamento.

### **REGOLAZIONE DELLA TEMPERATURA**

La temperatura pre-impostata è di 20° C, per modificare tale valore premere il tasto "+" o "-". La stufa può essere regolata tra i 2° C ai 30° C.

### **REGOLAZIONE DELLA TEMPERATURA – OPERAZIONE AUTOMATICA**

Per regolare la stufa, premere il tasto "AUTO", la relativa spia si accenderà. Selezionare la temperatura con il tasto "+" o "-". La stufa non si spegnerà, ma automaticamente manterrà la temperatura della stanza sul valore impostato.

### **REGOLAZIONE DELLA TEMPERATURA – MODALITA' ECO/SAVE**

Per usare il termostato della stufa, premere il tasto "SAVE", e la relativa spia si accenderà. Puoi selezionare la temperatura di spegnimento regolando con il tasto "+" o "-". La stufa si spegnerà automaticamente 3 o 5° C al di sopra della temperatura impostata, per poi riaccendersi quando scenderà al valore impostato.

### **REGOLAZIONE DELLA TEMPERATURA – MODALITA' MIN**

Premendo il tasto "MIN", la relativa spia si accenderà, e la stufa funzionerà alla massima potenza di 800 Watt per la SRE 300/ FR 3002, e di 1100 Watt per la SRE 4600/ FR 4602. La stufa funzionerà alla minima potenza, con qualsiasi temperatura impostata o della stanza.

### **REGOLAZIONE ORA**

Per regolare l'ora, premere il tasto "MODE". La spia dell'orologio lampeggerà, mostrando il valore "00:00". Premere il tasto "+" o "-" per regolare l'ora desiderata. La regolazione sarà completata dopo aver aspettato per alcuni secondi.

### **REGOLAZIONE TIMER**

Come prima cosa, bisogna regolare l'ora, poi premere il tasto "ON" (non è necessario che la stufa sia in funzione). Premere a questo punto il tasto "TIMER", e la stufa smetterà di funzionare. Il display mostrerà automaticamente "6:00", e puoi impostare l'orario di accensione premendo i tasti "+" o "-". Per completare la regolazione, attendere alcuni secondi. Il timer è attivo, quando la relativa spia verde è accesa.

### **SICUREZZA BAMBINI**

Per impostare la sicurezza bambini premere il tasto CHILD SAFETY LOCK per più di tre secondi, e la relativa spia si accenderà. Per eliminare la sicurezza, ripremere il tasto CHILD SAFETY LOCK per più di tre secondi.

## LISTA DELLE PARTI

### FRONTE:

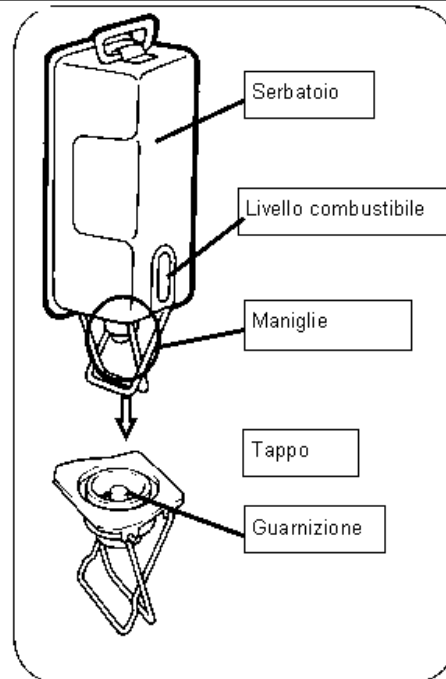
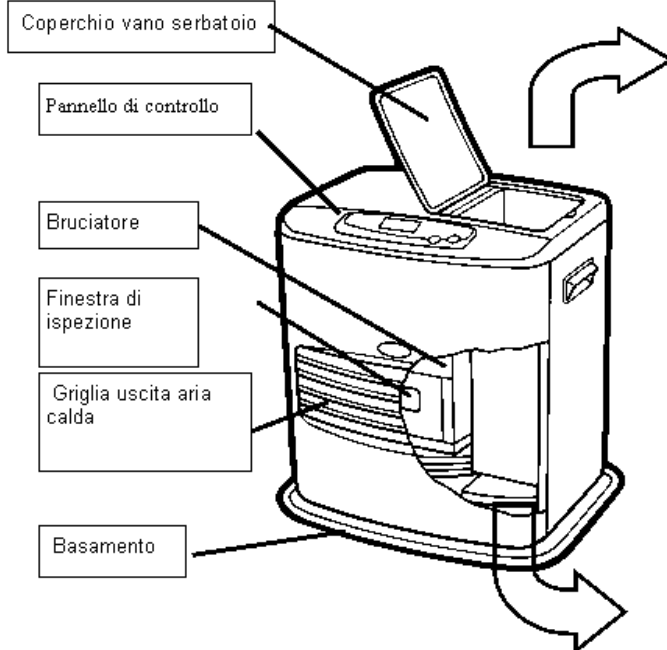

### RETRO:

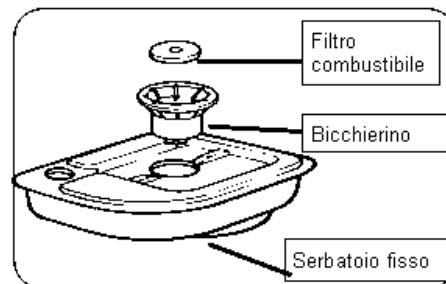
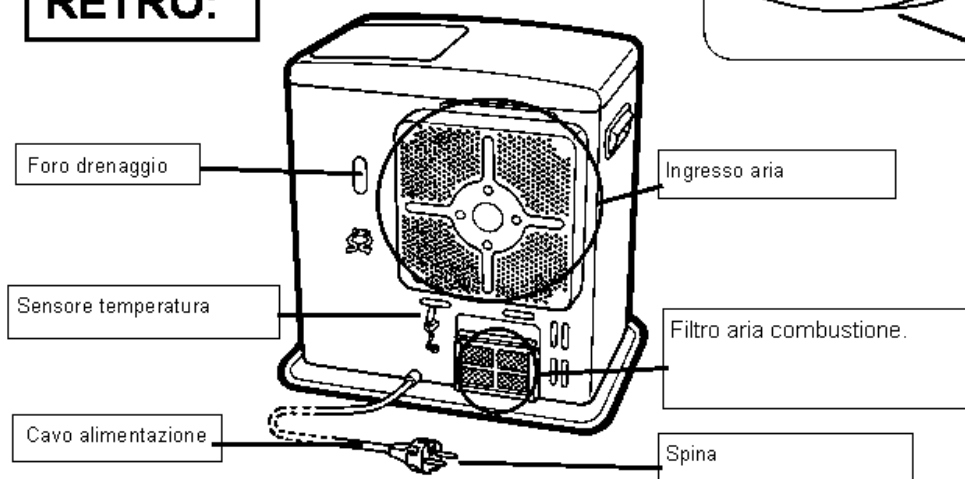

**Alimentazione: 220-230 Volt./50Hz**

# Tosai

Una garanzia **TECNO AIR SYSTEM** di 2 anni + 1 anno di estensione con l'acquisto di 5 taniche di **PETROPUR®**.

PETROPUR® è l'unico combustibile con il quale garantiamo il funzionamento ottimale delle nostre stufe.

## CERTIFICATO DI GARANZIA

Modello: \_\_\_\_\_ Matricola n°: \_\_\_\_\_  
Nome e Cognome: \_\_\_\_\_  
Indirizzo: \_\_\_\_\_ C.A.P.: \_\_\_\_\_  
Città: \_\_\_\_\_ Provincia: \_\_\_\_\_  
Telefono: \_\_\_\_\_  
E-mail: \_\_\_\_\_  
Firma del cliente \_\_\_\_\_

\* La garanzia è valida alle condizioni riportate sul retro.  
\*\* Allegare alla presente la fattura o scontrino fiscale comprovante l'acquisto

### INFORMATIVA PRIVACY

Al sensi dell'art. 13 Reg. 679/2016 (Regolamento Europeo Generale per la protezione dei dati o GDPR). Tecno Air System S.r.l. Soc. Unipersonale, titolare del trattamento, informa che i Vs. dati personali sono conservati nei ns. archivi informatici e cartacei, e saranno utilizzati dalla ns. società per dare seguito alle vostre richieste (estensione della garanzia dei prodotti acquistati). Per i medesimi fini e per rendicontazione di gruppo potranno essere comunicati a Essegè SA, capogruppo della scrivente Tecno Air System S.r.l.. Ai sensi degli artt. dal 15 al 21 del Reg. 679/2016 avete diritto ad ottenere la conferma dell'esistenza o meno dei medesimi dati e di conoscerne il contenuto e l'origine (cd. Accesso art. 15), verificarne l'esattezza o chiederne l'integrazione o l'aggiornamento, oppure la rettificazione (art. 16). Ai sensi degli articoli successivi si ha il diritto di chiedere la Cancellazione (art. 17) la Limitazione (Art. 18), la Portabilità (art. 21), rivolgendovi al nostro Ufficio Amministrazione.

Data \_\_\_\_\_

Firma \_\_\_\_\_

## TecnoAir System

idee per vivere meglio

I taglianti di controllo devono essere staccati dalla tanica di PETROPUR® e incollati su questa garanzia.

Tagliando di controllo	Tagliando di controllo	Tagliando di controllo	Tagliando di controllo
18 L	18 L	18 L	18 L

Da inviare entro 8 giorni dall'acquisto a: **Tecno Air System S.r.l.**  
Via Piovega, 10  
31017 - Pieve del Grappa (TV)

RIVENDITORE (limbo e firma) \_\_\_\_\_  
Data di acquisto: \_\_\_\_\_ Firma: \_\_\_\_\_



## UNA GARANZIA TECNO AIR SYSTEM

1. Prima della messa in moto della stufa, vogliate cortesemente leggere bene le modalità d'uso.
2. Tutti i vizi di materiali e di fabbricazione sono riparati gratuitamente (pezzi e mano d'opera) con il solo addebito del diritto d'uscita. Rifiutiamo espressamente qualsiasi altro reclamo e richiesta di indennizzo.
3. La presente garanzia non è valida se riparazioni o sostituzioni sono effettuate da terzi o se vengono montati sull'apparecchio dei pezzi non originali.
4. La garanzia non si applica ai pezzi che sono sottoposti ad una normale usura (esempio: pompa, sensore di fiamma, ecc) e tutte le parti eventualmente danneggiate durante il trasporto.
5. La garanzia è valida unicamente nell'ambito di un utilizzo che rispetti il modo d'impiego e a condizione che venga impiegato come combustibile il Petropur.
6. Le spese di invio della stufa o dei pezzi sono sempre a carico dell'acquirente.
7. Le stufe devono essere riconsegnate ogni anno presso il Vostro centro assistenza, per una manutenzione. Le parti elettroniche sono garantite solo un anno.
8. I nostri prodotti sono testati con combustibile Petropur, perciò ne raccomandiamo l'uso.
9. Il diritto di estensione della garanzia è valido solo se la scheda di registrazione, propriamente firmata e compilata entro 8 giorni seguenti l'acquisto, è stata inviata alla:  
**TECNO AIR SYSTEM S.r.l.**  
Via Piovega, 10  
31030 - Pieve del Grappa (TV)

### 10. IMPORTANTE:

- Non utilizzate che Petropur conservato in maniera appropriata.
- Assicuratevi che la tanica sia sigillata.
- Non utilizzate mai un combustibile volatile (essenza, etere, alcool, biotetanoio, nafta ecc.)
- L'impiego di Petropur è garanzia di un funzionamento ottimale della Vostra stufa e della Vostra sicurezza.

### 11. IMMAGAZZINAMENTO DEL COMBUSTIBILE:

- Immagazzinate il Vostro Petropur al riparo dal sole o da sorgenti di calore.
- Non immagazzinate Petropur in un recipiente in vetro o che abbia contenuto altro combustibile.

### 12. UTILIZZO DELLA STUFA:

- Utilizzate la Vostra stufa in una stanza sufficientemente aerata ed esente da vapori infiammabili.
- Non utilizzate la Vostra stufa in una stanza sottodimensionata:  
Potenza di 3000 W > 46 m<sup>3</sup>  
Potenza di 4600 W > 71 m<sup>3</sup>
- Alla prima utilizzazione lasciate inzuppare bene lo stoppino della Vostra stufa per un'ora.
- Mantenere una distanza di 1m. tra la Vostra stufa ed il muro, mobili, tende ecc.
- Non appoggiate niente di infiammabile sopra la stufa.
- Regolazione della fiamma: una buona regolazione dell'altezza della fiamma sul bruciatore permetterà un rendimento ottimale della Vostra stufa.
- Una fiamma troppo alta o troppo bassa può provocare odore ed una cattiva combustione.
- Leggete le Vostre avvertenze d'uso.
- Spegnete la Vostra stufa prima di procedere al riempimento del serbatoio.

### IMPORTANTE:

Il certificato di garanzia va conservato ed esibito, completo in ogni sua parte ad ogni richiesta di assistenza, pena la decadenza della garanzia.

**GARANZIA  
ESTESA PER  
12 MESI**

Proponiamo di estendere la garanzia della vostra stufa elettronica o stoppino, di ulteriori 12 mesi. Spedendo la garanzia con 5 tagliandi d'acquisto\* di combustibile Petropur 18 litri (Platinum, Plus, Gold o Top) o registrandosi al sito:  
[www.technoairsystem.it](http://www.technoairsystem.it)

\* l'acquisto del combustibile deve essere contestuale all'acquisto dell stufa, pertanto presente nello stesso scontrino



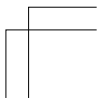
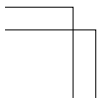
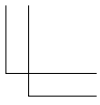
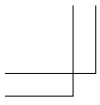

**FRANCE**



**LIGNE PLUS S.A.**

Synergie Park  
4, rue Nicolas Appert  
59260 LEZENNES

Fax.: 03.28.800.414

E-Mail: [sav@ligne-plus.com](mailto:sav@ligne-plus.com)

WEB: [www.ligne-plus.com](http://www.ligne-plus.com)

**TecnoAir** | idee  
**System** | per vivere  
meglio

**TECNO AIR SYSTEM s.r.l.**

Via Piovega, 10  
31017 - PIEVE DEL GRAPPA (TV)  
ITALIA

Tel: (+39) 0423.948800

[www.tecnoairsystem.it](http://www.tecnoairsystem.it)

**lineaPlus**  
Excelencia  
en confort

**LineaPlus Essege SLU**

**Spain & Portugal**

Legarda Kalea, 5 –  
Polígono Zumartegi  
20170 Usurbil

Gipuzkoa

Tél.: 0034/943.493.555

Fax.: 0034/943.493.888

E-Mail: [lineaPlus@lineaPlus.eu](mailto:lineaPlus@lineaPlus.eu)

**EUROPE**

**ESSEGE** s.a.

**ESSEGE S.A.**

Chaussée de Waterloo, 1589 D  
1180 BRUXELLES  
BELGIUM

Tél.: (02) 375.16.80

Fax.: (02) 375.07.28

E-Mail: [info@essege.com](mailto:info@essege.com)